

TYPE-C 接続 15.6 ワイドモニター

201912.h.v1.1

型番：WTCPM156



保証書

機種名：WTCPM156

ご購入日：20 年 月 日

御氏名：

御住所：

販売店印またはご購入履歴のわかるもの

● 安全上の注意

- ・ご使用前に安全上のご注意をよくお読みの上、正しくご使用ください。
- ・この項目に記載しております注意事項、警告表示には使用者や第三者への肉体的危害や財産への損害を未然に防ぐ内容を含んでおりますので、必ずご一読の上守っていただくようお願いいたします。

次の表示区分に関しましては、表示内容を守らなかった場合に生じる危害や損害の程度を表しています。



警告

この表示で記載された文章を無視して誤った取り扱いをすると人が死亡または重傷を負う可能性を想定した内容を示しています。



注意

この表示で記載された文章を無視して誤った取り扱いをすると人が障害ないし物的損害を負う可能性を想定した内容を示しています。

◎液晶パネルのドット欠けについて



※カラー液晶パネルは特性として表示画面上に輝点（点灯したままの点）や黒点（点灯しない点）がある場合がございます。これは製品の欠陥や故障ではございません。予めご了承ください。

ただし、以下の基準を超える輝点や黒点がある場合には弊社サポートセンターまでご相談ください。

基準 輝点：5個以上、黒点：5個以上

警告

■煙が出る、異臭がする、異音がでる

煙が出る、異臭がする、異音がでるときはすぐに機器の電源スイッチを切り、外部電源を本体から外してお買い上げの販売店へ修理を依頼されるか、弊社サポートセンターにご連絡ください。

■機器の内部に異物や水を入れない

本体の隙間などから内部に異物や水、その他液体が入った場合には、すぐに機器の電源スイッチを切り、外部電源を本体から外してお買い上げの販売店へ修理を依頼されるか、弊社サポートセンターにご連絡ください。

■不安定な場所に機器を置かない

不安定な台の上や傾いた場所などに置きを置かないでください。落ちたり倒れたりしてけがの原因になることがあります。そのまま使用を続けると火災の原因となる可能性があります。

■ぬれた手で機器に触れない

ぬれたままの手で機器に触れないでください。感電や故障の原因となります。

■機器の分解、改造をしない

機器の分解、改造をすることは火災や感電の原因となります。修理が必要な場合にはお買い上げの販売店へ依頼されるか、弊社サポートセンターにご連絡ください。

■湿度の高い場所、水気のある場所では使用しない

キッチンや風呂場など、湿度の高い場所や水気のある場所では使用しないでください。感電や機器の故障、火災の原因となります。

■雷が鳴り出したら電源コードやその他コードに触れない

感電したり火災の原因となります。

注意

■設置場所についての注意

以下のような場所で使用すると火災や感電、または故障の原因となります。

- ・キッチン、ガス台、フライヤーの近くなど油がつきやすいところ
- ・浴室、キッチンなど湿度の高いところ、雨や水しぶきのかかる場所
- ・常に5度以下または40度以上になる低温や高温のところ
- ・火のそばや高温度の熱源が近いところ
- ・有機溶剤を使用しているところ、腐食性ガスのあるところ
- ・野外などほこりの多い場所や、潮風のあたるところ
- ・粉塵・ほこりの多いところ
- ・機械加工工場など切削油や研削油があるところ
- ・食品工場などアルコールがあるところ
- ・直射日光のあたるところ

■小さいお子様のそばに置かない

お子様が機器に乗ったりしないようにご注意ください。けがや故障の原因となります。

■静電気を与えないでください

本製品は精密機器ですので、静電気を与えると誤動作や故障の原因となります。

● 制限事項 <必ずお読みください>

- ・本製品を使用することによって生じた、直接・関節の損害、データの消失等については、弊社では一切その責を負いません。
- ・本製品は医療機器、航空宇宙機器、原子力機器など人命に関わる設備や機械、その他光度な信頼性を必要とする設備、機器での使用は意図されておりません。そのような環境下での使用に関しては一切の責任を負いません。
- ・ラジオやテレビ、オーディオ機器の近くでは誤動作することがあります。必ずそれらの機器から離してご使用ください。
- ・本製品は日本国内での使用を前提としており、日本国外で使用された場合の責任は負いかねます。

● ご使用の前に

- ・本書及び本製品の内容に関しましては、品質改善のため予告なしに変更する場合がございます。
- ・本書でご不審な点や誤りなどお気づきのことがございましたら弊社サポートセンターまでご連絡ください。
- ・Windows は Microsoft Corporation の登録商標です。
- ・Mac は Apple Inc. の登録商標です。
- ・ラジオやテレビ、オーディオ機器の近くでは誤動作することがあります。必ずそれらの機器から離してご使用ください。
- ・本製品は日本国内での使用を前提としており、日本国外で使用された場合の責任は負いかねます。

● 製品仕様

パネルタイプ	IPS
解像度	FHD (1920x1080)
リフレッシュレート	60Hz
アスペクト比	16:9 ワイド
輝度	250cd/m ²
コントラスト比	1000:1
視野角	170度 (上下・左右)
発色数	1670万色 (フルカラー)
応答速度	25 ~ 最大 35ms
消費電力	最大 7.5W
バックライト	LED
入力端子	mini HDMI (HDCP 対応) /TYPE-C (Full function) /TYPE-C (電源)
出力端子	3.5mm イヤホンジャック
内蔵スピーカー	1W x 2
サイズ	368 x 225 x 9.0(mm)
重量	700g (本体のみ)
保証期間	1年

● 製品内容

- 本体
 - スタンド兼カバー
 - HDMI ケーブル (タイプ A オス - ミニタイプ C オス、約 150cm)
 - TYPE-C ケーブル (TYPE-C - TYPE-C、約 120cm)
 - 取扱説明書 / 保証書
- ・ ラジオやテレビ、オーディオ機器の近くでは誤動作することがあります。必ずそれらの機器から離してご使用ください。
- ・ 本製品は日本国内での使用を前提としており、日本国外で使用された場合の責任は負いかねます。

● 各部の名称とサイズ

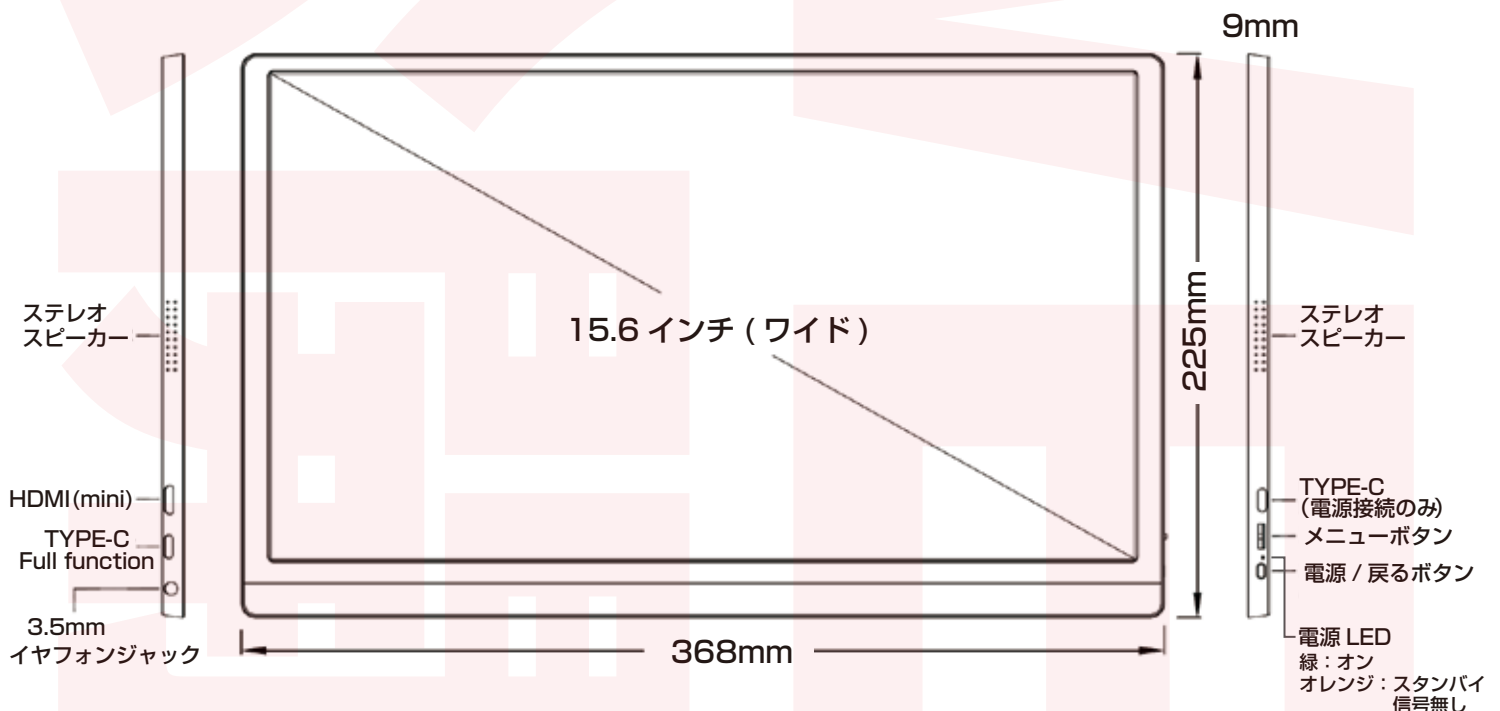

● 電源供給について

本製品は「TYPE-C Full function」および「TYPE-C」どちらからの電源供給でも動作可能ですが、「TYPE-C Full function」から電源供給を受ける場合、供給元（接続したパソコンなど）の電力を消費するため、長時間ご利用の場合には本製品に別途電源（別売、5V2A 以上）を接続するか供給元に電源を接続するなどしてご利用ください。

● 付属のカバー取り付けについて

本製品はカバー兼スタンドが付属します。カバーは本体にマグネットで固定されます。
下記の図を参考に取り付けてください。
※カバーには裏と表がありますのでご注意ください。

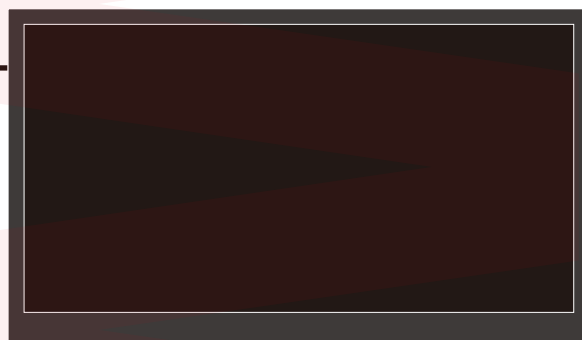
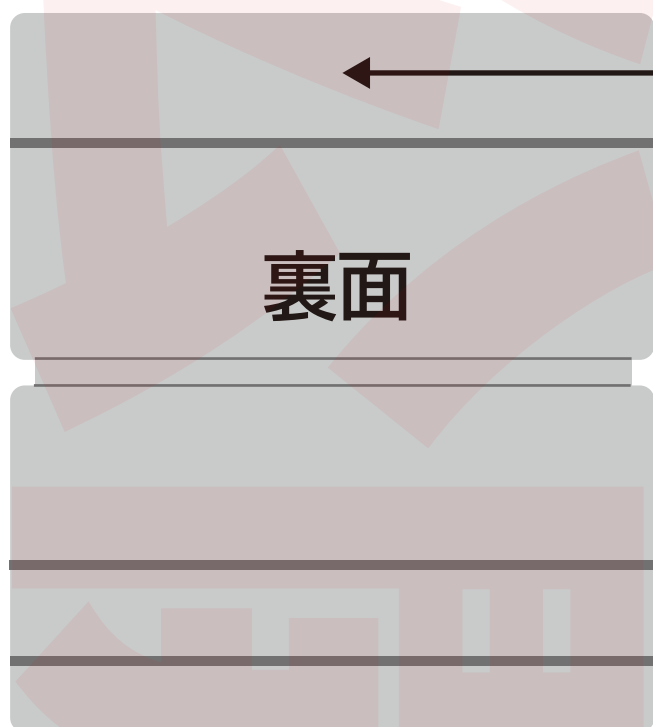

図のように本体背面にカバー裏面上部を貼り付けてください。
カバーは本体に内蔵された磁石で貼り付けられます。



※ 色が薄い（グレー）の面が「裏面」となります。

● スタンド機能について

カバーを折り曲げることでスタンドになります。
図を参考に角度を調整してください。

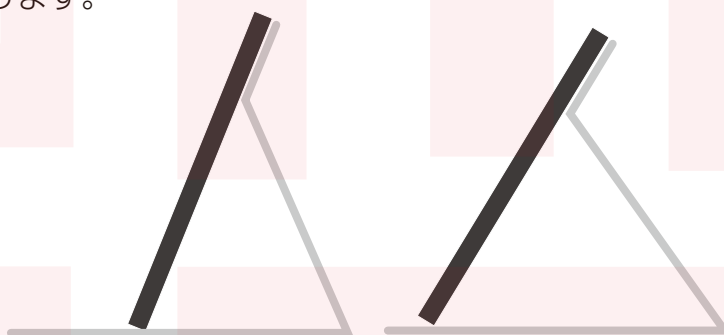

● メニューボタンについて

メニューボタンで以下の設定が変更できます。

- ・ 明るさ
- ・ 音量
- ・ 輝度
- ・ 画像調整
- ・ 色設定
- ・ OSD 設定
- ・ リセット
- ・ その他

● メニューボタンの操作方法について

メニューボタンは上下移動と押し込む操作が可能です。

またメニュー画面から戻ったり、各項目を戻す場合には「電源 / 戻るボタン」を押してください。

● 接続方法

【PC と接続する（TYPE-C ケーブルで接続）】

下記の図を参考に付属の TYPE-C ケーブルで接続してください。

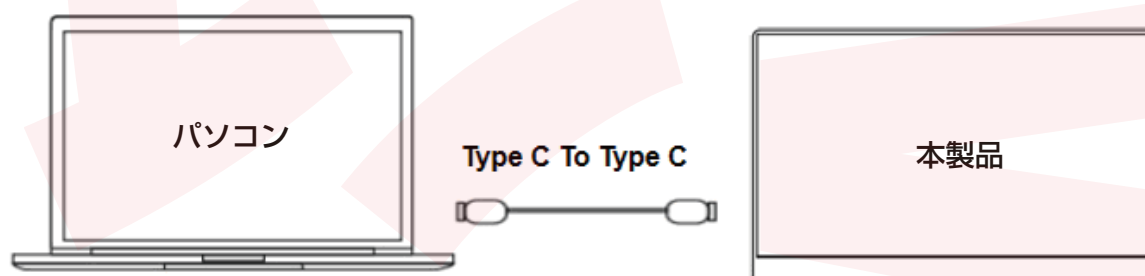

- ◎ パソコン側は映像が出力できる TYPE-C コネクタをご利用ください。（不明の場合にはパソコンメーカーにお問い合わせください）
- ◎ 付属の TUPE-C ケーブル以外のケーブルを使用する場合には必ず映像信号が利用可能なケーブルをご利用ください。不明の場合にはケーブル製造元にお問い合わせください。（※付属のケーブル以外のケーブルをご利用の場合には弊社サポート外となりますので予めご了承ください）
- ◎ 電源供給にご注意ください。TYEP-C ケーブルのみで接続した場合、本製品はパソコン本体から電源が供給されます。その場合パソコンの電源消費が大きくなりますので、長時間ご利用の場合にはパソコンや本製品に外部電源を接続してご利用ください。（※ 本製品に外部電源は付属しません。別途 5V2A 以上の出力ができる電源をご用意ください。）

【PC と接続する（HDMI ケーブルで接続）】

下記の図を参考に付属の HDMI ケーブルで接続してください。

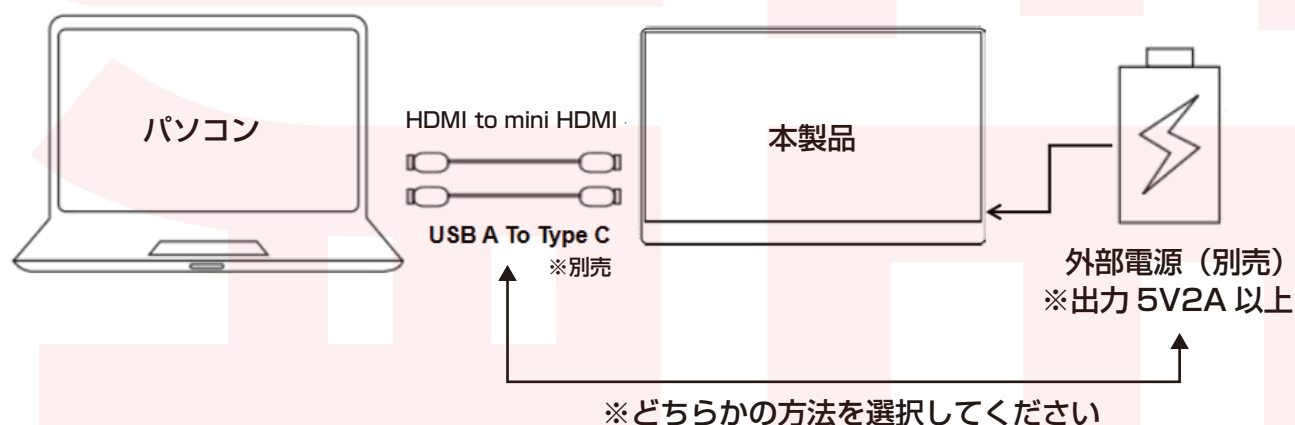

- ◎ 電源供給は TYEP-C ケーブルで本製品とパソコンを接続するか本製品に外部電源を接続してご利用ください。TYEP-C ケーブルでパソコンから電源供給した場合パソコンの電源消費が大きくなりますので、長時間ご利用の場合にはパソコンや本製品に外部電源を接続してご利用ください。（※本製品に外部電源は付属しません。別途 5V2A 以上の出力ができる電源をご用意ください。）

● 接続方法

【ゲーム機と接続する（HDMI ケーブルで接続）】

下記の図を参考に付属の HDMI ケーブルで接続してください。

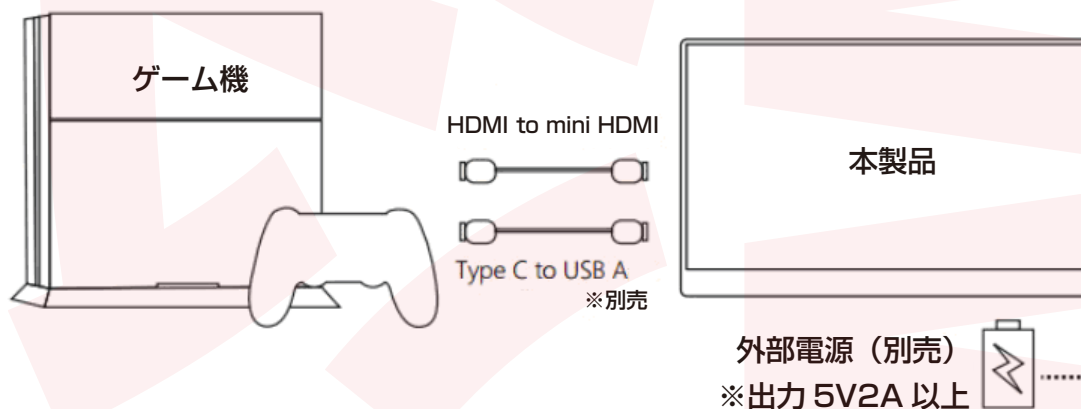

【ゲーム機と接続する（TYPE-C ケーブルで接続）】

TYPE-C コネクタから映像信号が出力できる機種は下記の図の様に付属の TYPE-C ケーブルで接続出来ます。

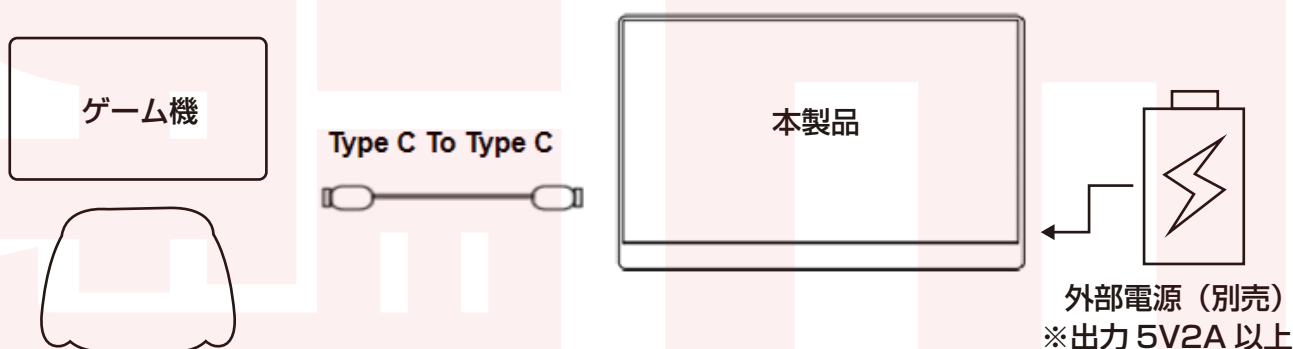

【スマートフォンと接続する（TYPE-C ケーブルで接続）】

TYPE-C コネクタから映像信号が出力できる機種は下記の図の様に付属の TYPE-C ケーブルで接続出来ます。対応確認済み機種については取扱説明書巻末にある「スマートフォンの対応機種について」をご確認ください。

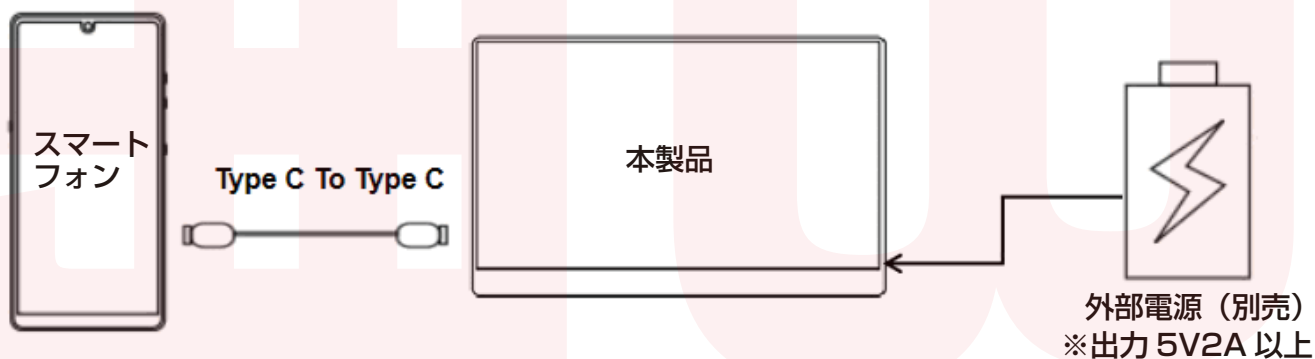

● ボタン操作について

【電源 / 戻るボタンについて】

電源ボタンは長押し（約 3 秒）と短く押す二種類の操作があります。

◎ 電源 / 戻るボタンの長押し

電源 / 戻るボタンを長押し（約 3 秒）で電源オンとなり、電源 LED が緑色になります。

電源がオンの状態で電源 / 戻るボタンを長押し（約 3 秒）すると、電源がオフになります。（電源 LED 消灯）

※ 電源オンの状態でも映像信号が数秒途絶えると自動的にスタンバイ状態になります。（電源 LED オレンジ）正しく接続しているのにスタンバイ状態になるときはケーブルの確認や出力元（パソコンなど）の設定をご確認ください。

※ スタンバイ状態から復帰すると画面の明るさは自動的に初期値になります。

◎ 電源 / 戻るボタンを短く押す

通常画面では入力切り替えメニューが表示されます。メニューボタンを上下に動かし、入力方法を選択してください。選択後は再度電源 / 戻るボタンを押して入力方法を決定してください。

メニュー操作中に電源 / 戻るボタンを押すと一つ前の状態に戻ります。

【メニューボタンについて】

メニューボタンは上下移動と押し込む操作ができます。

◎ メニューボタンを上移動

明るさ調整メニューが表示されます。再度メニューボタンを上下して明るさの調整をしてください。

電源 / 戻るボタンを短く押すか、ボタン操作せずにしばらくするとメニューが消えます。

◎ メニューボタンを下移動

音量調整メニューが表示されます。再度メニューボタンを上下して音量の調整をしてください。

電源 / 戻るボタンを短く押すか、ボタン操作せずにしばらくするとメニューが消えます。

◎ メニューボタンを押し込む

各種メニューの変更ができます。電源 / 戻るボタンを短く押すか、ボタン操作せずにしばらくするとメニューが消えます。

● 各種設定について

【メニューが面の操作方法】

メニューボタンを押し込むとメニュー画面が表示されます。メニューボタンの上下で項目の変更、さらにメニューボタンを押し込むとサブメニューに移動します。メニュー画面の消去やサブメニューからメニューに戻る場合などは「電源 / 戻るボタン」を押してください。

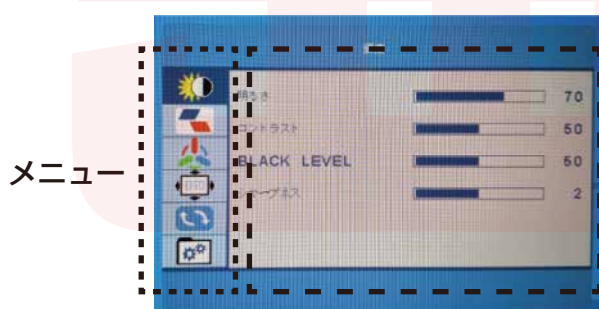

サブメニュー



サブメニューに入ると
項目の色が変わります。

● 各種設定について

【輝度】

明るさ：明るさの変更します。(初期値は 30)

※明るさについてはメニュー画面以外からも設定できます。P8「ボタン操作について」を参照してください

コントラスト：コントラストの変更。(初期値は 50)

BLACK LEVEL：黒色領域の明るさを変更します。暗い部分を明るくします。(初期値は 50)

シャープネス：輪郭強調 (初期値は 2)

【画像調整】

ECO：予め保存されている画像モードを変更します。(スタンダード、RTS、FPS、テキスト、映画、ゲーム。初期値はスタンダード)

※スタンダード以外でご利用の場合、輝度や色設定などその他の画像調整が所定の数値になり、個別に変更することは出来ません。

DCR：輝度自動調整機能。表示される画像に合わせて輝度を自動調整します。(初期値は OFF)

※この機能を ON にするとモニターの使用中、自動で輝度が切り替わるため動画など再生中には頻りに輝度が切り替わる事があります。また、輝度や色設定などその他の画像調整が所定の数値になり、個別に変更することは出来ません。

画像比：アスペクト比を変更します。(16:9 または 4:3。初期値は 16:9)

【色設定】

色設定：ユーザー設定 (色味を自由に変更出来ます。) / 暖色 / 冷色 (初期値は冷色)

赤：赤色の強度を変更できます。(ユーザー設定を選択した場合のみ。初期値は 50)

緑：緑色の強度を変更できます。(ユーザー設定を選択した場合のみ。初期値は 50)

青：青色の強度を変更できます。(ユーザー設定を選択した場合のみ。初期値は 50)

【OSD 設定】

言語：メニューの言語を変更出来ます。日本語 / 英語 / フランス語等 (初期値は日本語)

OSD 時間設定：メニューが自動で消えるまでの時間を設定出来ます。(初期値は 10)

OSD 透明度：メニュー画面の透明度を変更できます。(初期値は 0)

【リセット】

リセット：各種設定を初期値に戻します。

ミュート：スピーカーから音声を出力する (OFF)、しない (ON) を選択できます。(初期値は OFF)

音量：音量を調整します。(なお音量についてはメニュー画面以外からも設定できます。P8「ボタン操作について」を参照してください)

【その他】

入力選択：映像入力を選択できます。TYPE-C または HDMI (初期値は TYPE-C)

※映像入力についてはメニュー画面以外からも設定できます。P8「ボタン操作について」を参照してください

ブルーライトカット：ブルーライトを軽減できます。(初期値は 0)

HDR MODE：HDR モードの切り替えをします。

● サポートについて

動作しない、お買い上げ時から問題が発生しているなどの場合は、ご連絡不要にて対応させていただきます。症状を記載したメモ、購入日が確認できる納品書やレシート、商品一式を弊社サポートセンターまでご送付下さい。（お届け日より 1 週間以内の場合は、初期不良として送料着払いにてご送付下さい。）

取り扱い説明書記載内容と実際の操作方法に違いがある場合、新しい新しいマニュアルを公開している場合がございます。

ダウンロードページをご確認下さい。

<http://www.thanko.jp/support/download.html>

ご質問などが多い内容については、Q&A ページに解決方法が記載されている場合がございます。合わせてご確認ください。

<http://www.thanko.jp/support/qa.html>

■メールでのお問い合わせ

お客様の御名前、商品名、お問い合わせ内容を記載し、次のアドレスまでご連絡下さい。

support@thanko.jp

● スマートフォンの対応機種について

現在スマートフォンで動作確認ができている機種は以下の通りとなります。

この機種以外でもスマートフォンが「DisplayPort Alternate Mode」に対応している場合、表示できる場合がありますが弊社ではサポート外とさせていただきます。

メーカー	機種名
Huawei	Mate 10、Mate 10Pro、Mate 20、Mate 20Pro、Mate 20X、P20、P20 Pro、HonorNote10
Samsung	S8、S8+、S9、S9+、Note 8、Note 9
Smartisan	R1、Pro2S
OPPO	R17 Pro

※お客様お手持ちのスマートフォンでの動作可否についてはお答えしかねますので予めご了承ください。