

小型燻製器

取り扱い説明書

1810.h.v1

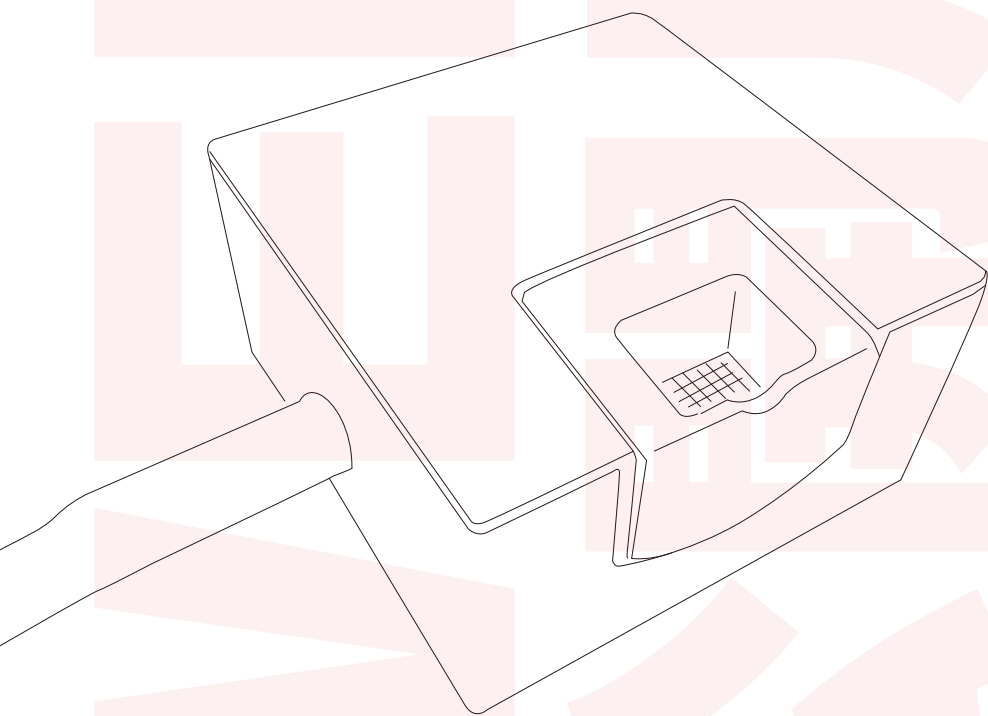

安全にご利用頂くためのご注意



危険

この注意事項を守らないと死亡や重症を負う恐れがある内容です。

●異常な発煙、発熱、異臭、異音がしたら直ちに電源をオフにし使用を中止し、発煙や発熱がなくなった事を確認後電池を取り出し弊社サポートまでご連絡下さい。そのまま使用すると、火災、ケガややけどなどの危険があります。●換気が不十分な場所では利用しないで下さい。●子供や乳幼児だけで使用しないように十分注意して下さい。●子供や乳幼児の手の届かないところで保管して下さい。●ガスボンベ、ヘアスプレーその他可燃物のそばで使用しないで下さい。●じゅうたんや畳、テーブルクロスなどの可燃性の高いもの、プラスチックやガラスなど耐熱性の低いものの上において使用しないで下さい。●使用中はそばを離れないで下さい。●スモークチップ専用です。他の材質は利用しないで下さい。●本体を分解、改造しないで下さい。●上についたり、投げたり、落としたりしないで下さい。●不安定な場所において利用しないで下さい。●熱器具の近くや直射日光の当たる場所など温度の高いところに置かないで下さい。●電池の向きにご注意下さい。●長時間使用しない場合には電池を取り外して下さい。●電池を子供や乳幼児の手の届くところに置かないで下さい。●電子レンジで使用しないで下さい。●用途以外では使用しないで下さい。●業務用途や長時間連続使用はしないで下さい。



注意

この注意事項を守らないと軽症を負うことや財産の損害が発生する恐れがある内容です。

●使用中や使用直後は本体が高温になりますので、直接触れないで下さい。●使用中は燃料タンクを覗き込まないで下さい。●使用中は本体に布やタオルなどで覆わないで下さい。●燃料タンクを確実に取り付けてからご利用下さい。●スモークチップをセットした後は本体を傾けたり、倒したりしないで下さい。●使用後はパイプ、燃料タンクなどを清掃し、清潔な状態に保って下さい。●使用中にチューブを曲げたり潰したりしないで下さい。●本体を水につけたり丸洗いしないで下さい。●本体の汚れは柔らかい布で軽く拭き取り、汚れがひどい場合には水をよくしぼった布で拭いて下さい。●食器洗浄機や食器乾燥機を利用しないで下さい。

その他注意事項

- 必ず食品用のスモークチップをご利用下さい。またご利用の際は各スモークチップの注意書きをよくお読みになってからご利用下さい。
- 燃料タンクに残った灰や燃えカスは使用後きれいに取り除いて下さい。
- 本製品を使用する場合、お住まいの自治体の指示などに従ってご利用下さい。
- 煙探知機が誤作動しないように十分ご注意ください。
- 弊社は落下、衝撃、圧力、負荷、その他正しく利用しない事が要因による故障、それに付随する不利益の一切の責任を負いかねます。
- 本書をよくお読みになってからご利用下さい。
- 使用中は本体が熱くなりますので、十分ご注意ください。
- スモークチップの種類や大きさによってはうまく調理できない場合がございます。

スモークチップについて

- 燻製用途以外には使用しないで下さい。
- 食べられません。絶対に食べたり飲んだりしないで下さい。特にお子様にご注意下さい。
- 残ったチップは密封して、乾燥した場所で保管して下さい。
- 直射日光の当たる場所で保管しないで下さい。
- 燻製終了後のスモークチップは完全に消化された事を確認してから処分して下さい。
- 破棄する場合はお住まいの自治体の指示に従って下さい。

製品仕様

外形寸法 本体：約 W90XD90XH50(mm)

パイプ：約直径 12mm 長さ 550mm

電源 DC3.0V (単 3 形アルカリ電池 X 2)

連続使用時間 約 10 時間

消費電力 1.2W

保証期間 6 ヶ月

弊社サポートについて

動作しない、お買い上げ時から問題が発生しているなどの場合は、ご連絡不要にて対応させていただきます。症状を記載したメモ、購入日が確認できる納品書やレシート、商品一式を弊社サポートセンターまでご送付下さい。(お届け日より1週間以内の場合は、初期不良として送料着払いにてご送付下さい。)

取り扱い説明書記載内容と実際の操作方法に違いがある場合、新しい新しいマニュアルを公開している場合がございます。ダウンロードページをご確認下さい。

<http://www.thanko.jp/support/download.html>

ご質問などが多い内容については、Q&A ページに解決方法が記載されている場合がございます。合わせてご確認ください。

<http://www.thanko.jp/support/qa.html>

■メールでのお問い合わせ

お客様の御名前、商品名、お問い合わせ内容を記載し、次のアドレスまでご連絡下さい。

support@thanko.jp

サンコーカスタマサポート(修理品の送付先)

〒101-0021

東京都千代田区外神田4-9-8 神田石川ビル 4F

TEL : 03-3526-4328 FAX : 03-3526-4329

(月～金 10:00-12:00、13:00-18:00 土日祝日を除く)

同梱品と各部の名称

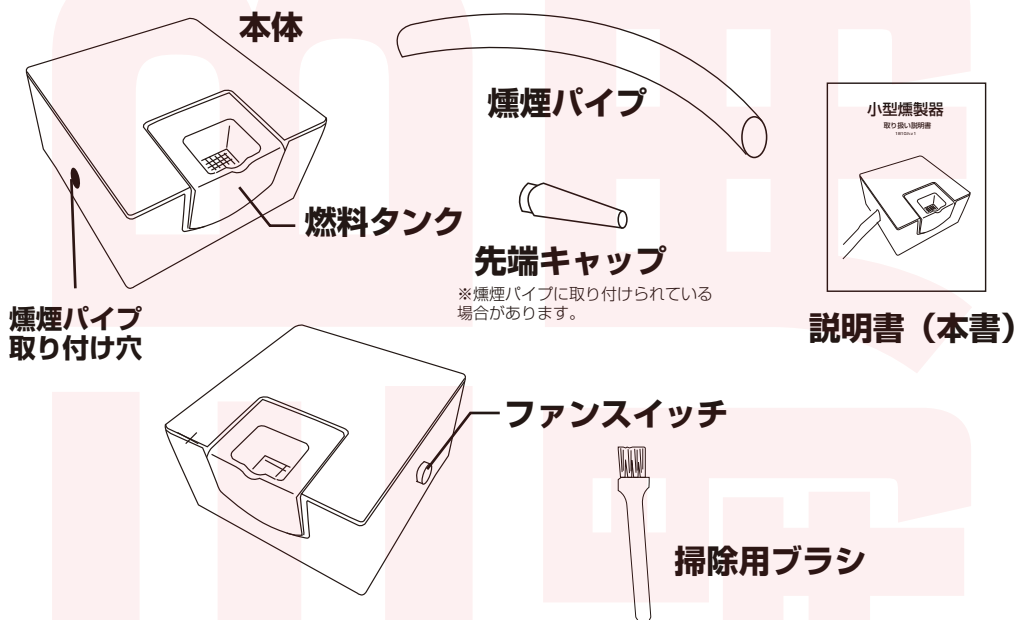

ご利用前に

■準備するもの

- ・ 本体一式
- ・ ウッドチップ (付属しません)
(※1 片の大きさが 1 ~ 2cm 程度のものをご利用下さい)
- ・ 着火用ライター
- ・ 食材
- ・ 食材と煙を密閉する容器 (チャック付きポリ袋やボウルなど)
- ・ 単 3 アルカリ乾電池 X 2 本

ご利用前に

■電池を入れる

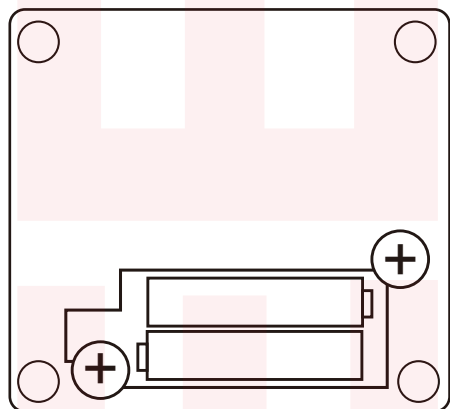

本体背面の電池蓋に爪をかけて、電池蓋を外します。

図のような向きに単3アルカリ乾電池を2本挿入します。

■ファンスイッチについて

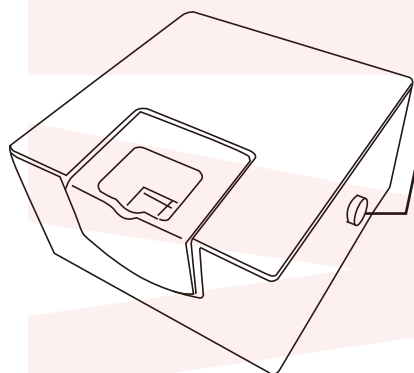

ファンスイッチ

乾電池を入れた状態でファンスイッチを押し込むと本体内のファンが回転して、吸風・送風が始まります。

再度ボタンを押し込んで話すと停止します。

使い方

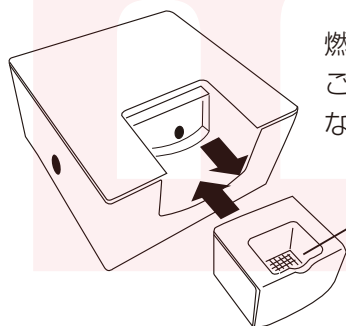

燃料タンクは手前にスライドさせて着脱ができます。
ご利用前には毎回ブラシで掃除し、ゴミや灰が残っていない状態を確認してからご利用下さい。

燃料タンク

燻煙パイプを燻煙パイプ取り付け穴に差し込んで下さい。根元までしっかりと差し込んで下さい。

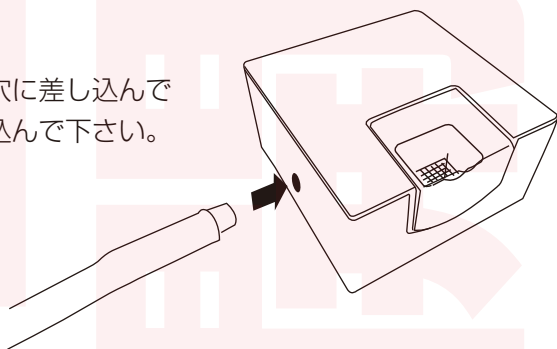

食材

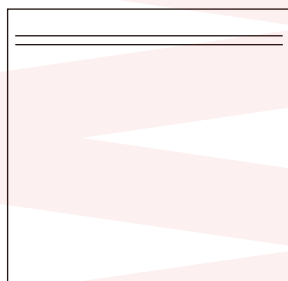

チャック付き袋の容器に食材を入れます。

使い方

色のついた部分だけ口を閉じる。

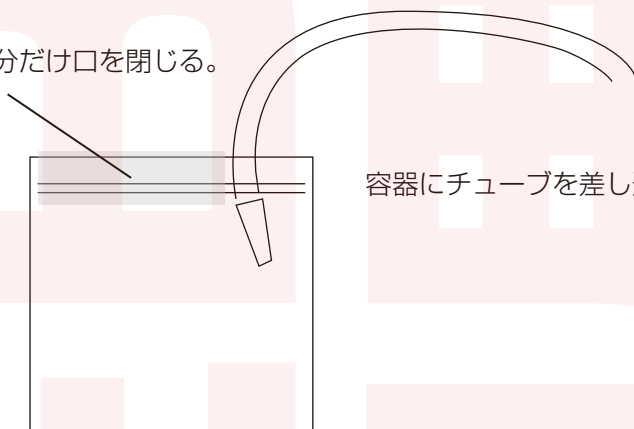

容器にチューブを差し込みます。

スモークチップを燃焼タンクに入れます。入れすぎると送風効率が落ちるだけでなく、火災の原因にもなりますので入れすぎにご注意下さい。

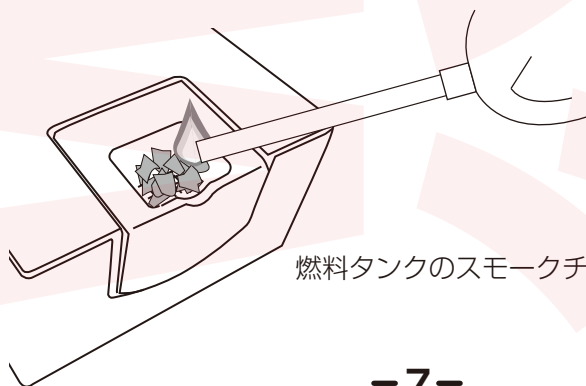
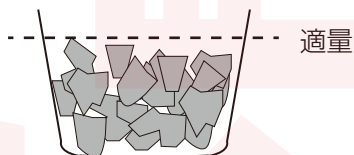
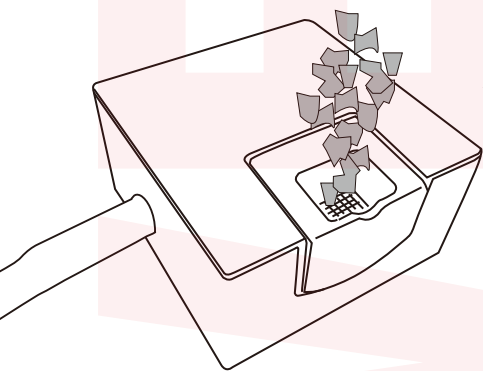

燃料タンクのスモークチップに火をつけます。

使い方

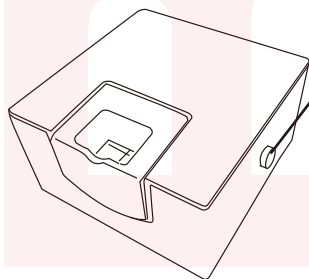

ファンスイッチ

ファンスイッチを押して、送風を開始します。

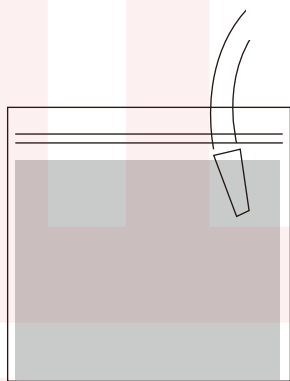

煙が充満したら袋から燻煙パイプを抜いて袋を密閉して下さい。

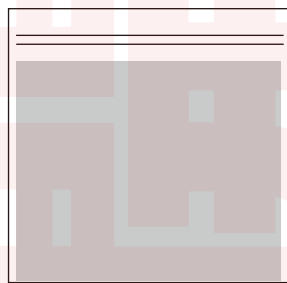

※長時間（40秒目安）
使わないで下さい。

ファンスイッチをオフにして、煙が充満した袋を5分～10分程おいておくと美味しい燻製が出来上がります。

※置いておく時間によって香りの強さが変わります。お好みで調整してください。

使用後は燃料タンクを付属のブラシなどで燃えカスや灰などをきれいに掃除して下さい。

本体が熱くなっていますので十分冷やしてからお手入れしてください。