

取扱説明書

型番:S-SDS20B

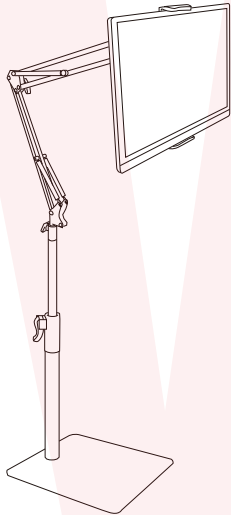

保証期間: 購入日より6ヶ月

※納品書・レシート等が保証書の代わりとなります。

●故障かな?と思ったら●

お問い合わせ・修理をご希望をされる場合

<https://www.thanko.jp/view/page/support> にアクセスして、サポートページよりお問い合わせください。

下の QR コードを読み取ることでアクセスすることができます。



不具合品のご送付先

ご連絡なく修理品を送付された場合、そのまま返送となります。必ず上記のページからお手続き後、ご送付ください。

〒275-0024 千葉県習志野市茜浜 2-3-1

EL 内 サンコーサポート宛

TEL 03-3526-4328

(月~金 10:00 ~ 12:00 13:00 ~ 18:00 土日祝日を除く)

お問合せメールアドレス: support@thanko.jp

(自動返信にて上記 URL をご案内します)

●仕様

サイズ	高さ800~1500×幅250×奥行300(mm)
重さ	約2440g
付属品	土台、ポール、スプリングアーム、タブレットホルダー、スマートフォンホルダー、アタッチメント、角度調整アタッチメント、ボルト、ワッシャ、ネジ、日本語説明書
ホルダーサイズ	タブレット/モバイルディスプレイ:幅約225mm スマートフォン:幅約85mmまで
耐荷重	約700g
素材	ステンレス・ABS・シリコン
保証期間	購入日より6ヶ月

※仕様は予告なく変更する場合がございます。

●セット内容

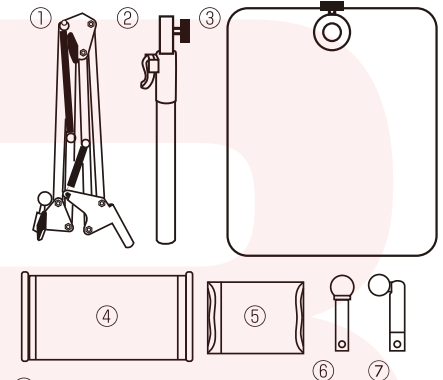

①のスプリングアームにあらかじめ取り付けられている場合がございます。

- ①スプリングアーム ②ポール ③土台
- ④タブレットホルダー ⑤スマートフォンホルダー
- ⑥アタッチメント ⑦角度調整アタッチメント
- ⑧ボルト・ワッシャ・ネジ

●組立

1.スプリングアームを土台に固定する

【ポールを使用する場合】

①土台のネジを回して外し、ポールを差し込んだら、ネジを回して固定します。

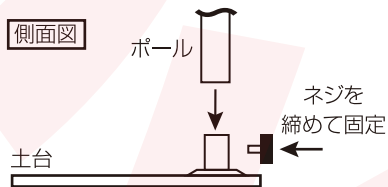

②ポールのネジを緩めたら、スプリングアームを差し込んで向きを決め、ネジを締めて固定します。

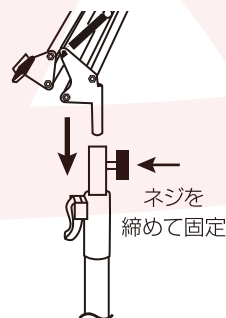

【ポールを使用しない場合】

土台のネジを回して外し、スプリングアームを差し込みます。しっかりと固定したい場合は、土台のネジを回して固定してください。

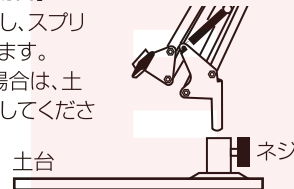

2.スプリングアームを広げる

スプリングアームを広げます。広げにくい場合は固定ネジを緩めてください。

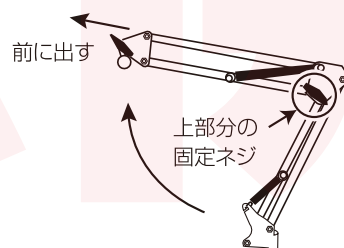

●ホルダーの取付

取付方法はタブレットホルダー、スマートフォンホルダー共通になります。アタッチメントをホルダーに取り付けます。角度調整アタッチメントは90度曲げることができます。利用用途に合わせてどちらかのアタッチメントを取り付けてください。



①ホルダーに付いている固定ネジを外します。

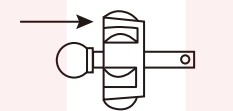

②外した固定ネジをアタッチメントに通します。

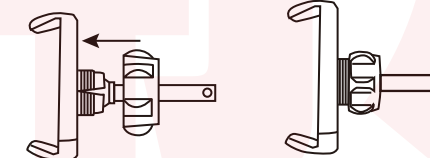

③アタッチメントをホルダーに差し込みます。

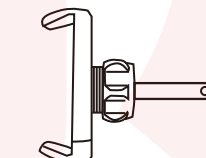

④固定ネジを回して取り付けます。

⑤スプリングアームの先端にホルダーを取り付けます。ボルトにワッシャを通します。スプリングアーム先端の隙間にアタッチメントを差し込み、穴に合わせて先ほどのボルトを通したら反対側でネジを締めて固定します。

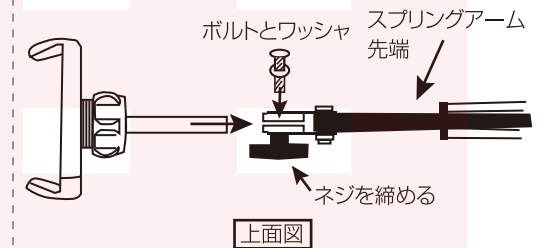

裏面に続く

●スマホ・タブレット・ディスプレイの取付

取付方法はタブレット、モバイルディスプレイ、スマートフォン共通になります。

アタッチメントをホルダーに取り付けます。

ホルダーの両端を開き、タブレットまたはスマートフォンを挟んでください。しっかりと固定できているか、落下しないか必ず確認してください。

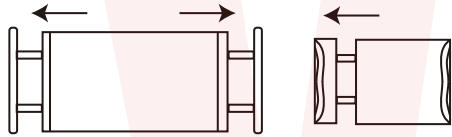

タブレットホルダー

スマートフォンホルダー

スマートフォン・タブレットを取り付ける時、スタンドの重さのバランスが悪いとスタンドが倒れる可能性があります。スマートフォン・タブレットとスタンドを支えて取り付けてください。また取り付け後は倒れないか確認してください。

●角度・高さの調整

スプリングアームは上図のように角度や高さを調整することができます。お好みの位置に調整してください。

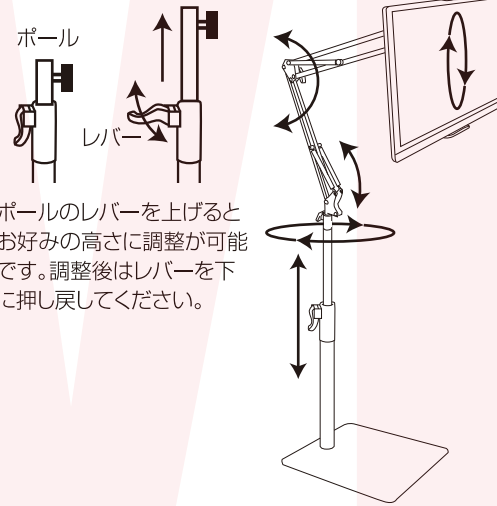

ポールのレバーを上げるとお好みの高さに調整が可能です。調整後はレバーを下に押し戻してください。

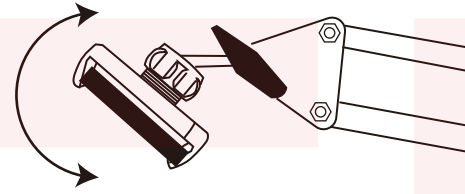

角度調整アタッチメントを使用している場合は、ホルダー部分のみを90度曲げることができます。

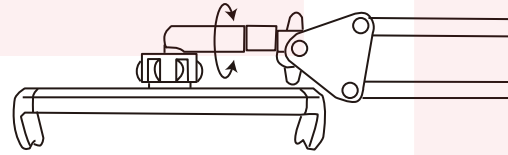

角度調整アタッチメントが下を向いてしまう場合は、上の図のように先端部分のみを数回まわしてください。固定される場所があります。

⚠️ ご注意

- ※内容品に記載している以外のものは付属しません。
- ※バネに指を挟まないようご注意ください。
- ※必要以上に強い力をかけたり、耐荷重以上の重さの物を載せないでください。
- ※取付前に適合や変形、破損、動作不良の無い事を確認してください。
- ※落としたり強い衝撃を与えないでください。
- ※分解しないでください。
- ※本製品をご利用において生じる物品の破損は、補償の対象外となります。
- ※小さなお子様の手が届くところで保管、使用しないでください。
- ※仕様は改善のため予告無く変更する場合があります。