

# THANKO

## 型番：RZFHTVSBK

# 取扱説明書

version1.00 shi

もくじ

安全上のご注意	2~4
各部名称	5~6
使用方法	7~8
着用方法	9~12
洗濯方法	13
冷却ユニットの戻し方	14
仕様	15
サポートのご案内	16

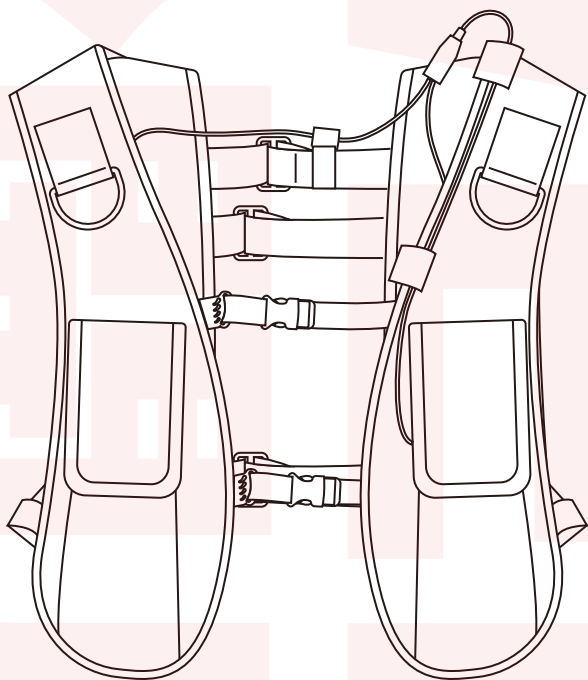

このたびは、本製品をお買い上げいただきまことにありがとうございます。  
この商品を安全に正しくお使いいただくために、お使いになる前にこの取扱  
説明書をよくお読みになり、十分に理解してください。  
ご使用前に「安全上のご注意」を必ずお読みください。

※**重要** お読みになった後は、お手元に置いて保管してください。

家庭用

日本国内専用  
Use only in Japan

保証期間：購入日より 12 ヶ月



# 安全上のご注意

必ずお守りください

お使いになる人や他の人への危害、財産への損害を未然に防止するため、必ずお守りいただくことを説明しています。

お使いになる前にこの取扱説明書をよくお読みになり十分に理解してください。

## ●表示の説明

 **警告** 取り扱いを誤った場合、死亡または重傷を負う可能性が想定される内容です。  **注意** 取り扱いを誤った場合、傷害を負う、または物的損害が発生することが想定される内容です。

## ●お守りいただく内容を、次の区分で説明しています。

 禁止（してはいけない内容）を示します。  強制（実行しなくてはならない内容）を示します。

- ・火災、感電、怪我などの事故を未然に防ぐために、「安全上のご注意」を必ず守ってください。
- ・ご使用前に、この「安全上のご注意」全てをよくお読みのうえ、正しく使用してください。
- ・お読みになった後は、お使いになる方がいつでも見られるところに必ず保管してください。
- ・他の人に貸し出す場合は、いっしょに取扱説明書もお渡しください。

## 警告

### ●本製品の取り扱いについて

子どもだけで使わせたり、小さなお子様やペットの手の届くところで使わない  
事故・怪我の原因。

分解や修理、改造をしない  
火災・感電の原因。

落としたり、衝撃を加えたりしない  
感電・故障の原因。

取扱説明書に記載されている用途以外には使わない  
怪我の原因。

 穴、すき間、開口部に指を入れたり、ピンや針金などの金属物を入れない  
火災・感電・怪我の原因。

本体を水につけたり、本体や操作部に水をかけたりしない  
ショート・感電の原因。

濡れた手で触らない  
ショート・感電の原因。

次のような場所で使用したり保管しない  
直射日光のあたる場所 / 浴室などの湿度の高い場所 / 水気の近く / 振動の多い場所 / 発熱機器、火気の近く / 引火性ガスのある場所 / 高温の場所  
火災・感電・故障の原因。

### 次の方は使用しない

・医療機関で治療中の方 ・循環器系疾患のある方（高血圧・低血圧・糖尿病・狭心症等）  
・冷たさを自覚できない乳幼児や子ども、お年寄り ・自ら意思表示ができない方や操作ができない方 ・妊娠中または妊娠している可能性のある方、出産直後の方（医師にご相談の上ご使用ください。） ・皮膚の弱い方やアレルギー体質の方、肌に傷や湿疹がある方 ・体調不良や身体に異常を感じている方 ・背中や脊柱に病気のある方またはあった方 ・泥酔や体の感覚が鈍っている方 ・ペースメーカーなどの電磁障害の影響を受けやすい体内植込み型医療電気機器を使用している方



### 異常や故障時には直ちに使用を中断する

・異常な音や焦げ臭いにおいがする時  
・本体や操作部分が異常に熱い時  
・USB ケーブルを動かすと通電したり、切れたりする時  
異常を感じた場合はすぐに弊社サポートまでご連絡ください。



### 使用後は電源を切る

火災・故障の原因。

# 安全上のご注意

必ずお守りください

## 注意

**強い衝撃や振動を与えない**

事故・故障・怪我の原因。

**風の流れを遮るような場所、ホコリや金属粉の多い場所で使用しない**

故障・発煙・発火の原因。

**ファンのガード内に指や異物を入れない**

故障・怪我の原因。

**スプレーなどの殺虫剤をかけない**

変質・破損の原因。

**油や薬品を使う場所で使用しない**

変質・破損の原因。

**本体に布をかけたり覆ったりしない**

発火・火災の原因。

**髪を吸気口に近づけない**

髪が巻き込まれ怪我の原因。髪の毛が長い方は必ず髪を束ね、髪の毛がファンに入らないよう注意してお使いください。また、巻き込まれた際には継続しての使用をお控えください。

**吸気口・排気口をふさがない**

故障・火災・発火の原因。

**破損していたり損傷を受けた製品は使用しない**

怪我の原因。

**冷却プレート温度がマイナスになる状況下で絶対に使用しない**

凍傷・しもやけの原因。冷やしすぎにご注意ください。環境温度20度以上での使用を推奨します。※冷えすぎる場合は冷却プレートにタオルを挟むなどしてご使用ください。

**就寝時に使用しない**

故障・怪我の原因。

お手入れの際は、ベンジン、シンナー、アルコール、灯油などの溶剤や薬品類、漂白剤、研磨剤、磨き粉などは使用しない

色落ち・破損の原因。

**舌などの粘膜部分や食品等を冷やすことに使用しない**

凍傷・しもやけの原因。

**人以外に使用しない**

動物やものを冷やす用途には使用しないでください。

**12歳未満のお子様には使用させない**

怪我の原因。

**使用時以外は本体を電源に接続しない**

故障の原因。

**アクセサリ等の巻き込みに注意する**

怪我・故障の原因。

**使用した後は本体を肌から離してから電源を切る**

ベルチエ素子の特性上、停止後は冷却プレートが温かくなります。

**必ず30分に1度肌の状態を確認しながら使用する**

※赤みやかゆみなどの異常がでた場合は直ちに使用を中止してください。

**使用中、体に異変が起きた場合はすぐに使用を中止する**

※赤みやかゆみなどの異常がでた場合は直ちに使用を中止してください。

**使用後は乾いた布で冷却プレートに付着した汗を拭く**

汗の塩分でアルミプレートのサビや腐食の原因。

# 安全上のご注意

必ずお守りください



## ●USB ケーブルの取扱いについて

- USB プラグや USB ケーブルを交換したり、傷付けたり、加工したり、熱器具に近づけたり、無理に曲げたり、ねじったり、引っ張ったり、重いものを載せたり、束ねたりしない。
- 傷んだ USB プラグや USB ケーブルは絶対に分解、修理改造をしない。
- USB プラグや USB ケーブルが破損した場合は直ちに使用を中止する。
- USB プラグは根元まで確実に差し込み傷んだ USB プラグや USB ケーブルは使わない。
- 濡れた手で USB プラグを抜き差ししない。
- 使用時以外は USB プラグを差したままにしない。
- 持ち運び時や収納時に USB ケーブルを引っ張らない。
- USB ケーブルを機器にはさまない、USB ケーブルを引っ張ったまま使用しない。
- コントローラー部、USB プラグにほこりが溜まっていないか定期的点検する。
- USB プラグの差し込みがゆるい時は使用しない。
- 使用中 USB ケーブルの上に物を載せない。
- USB プラグの抜き差しは、先端を持って行い、USB ケーブルは引っ張らない。
- 使用中 USB プラグや USB ケーブルが異常に熱くなったり煙や異臭が出るようなときは直ちに使用を中止してください。

※モバイルバッテリーは、5V2.0A 出力以上のものをご使用ください。AC アダプター、モバイルバッテリーによっては、相性によりご使用いただけないものがあります。

※内容品に記載している以外の物は付属しません。

※本製品は医療機器ではありません。患部を冷やすなどの医療行為には利用できません。

※この取扱説明書は大切に保管してください。お読みになった後は、お使いになる方がいつでも見ることができるところに必ず保管してください。他の人に貸し出す場合は、一緒に取扱説明書もお渡しください。

※髪の毛の巻き込み等によりファンが停止すると冷却プレートが熱くなる恐れがあります。温度が下がらないなどありましたら使用を中止し、サポートセンターへお問い合わせください。

※使用時以外は本体を電源に接続しないでください。

※本製品をご利用において生じる物品の破損は、補償の対象外となります。

※小さなお子様の手が届くところで保管したり使用しないでください。

※異常を感じたらご使用をやめてカスタマーサポートまでご連絡ください。

※ご使用中においてのお客様の過失による故障、破損、改造等はサポート保証の対象外となります。

※正しく使用されない場合に生じた事故等について弊社での責任は負いかねます。

※仕様は改善のため予告無く変更する場合があります。

# 各部名称

## 前面

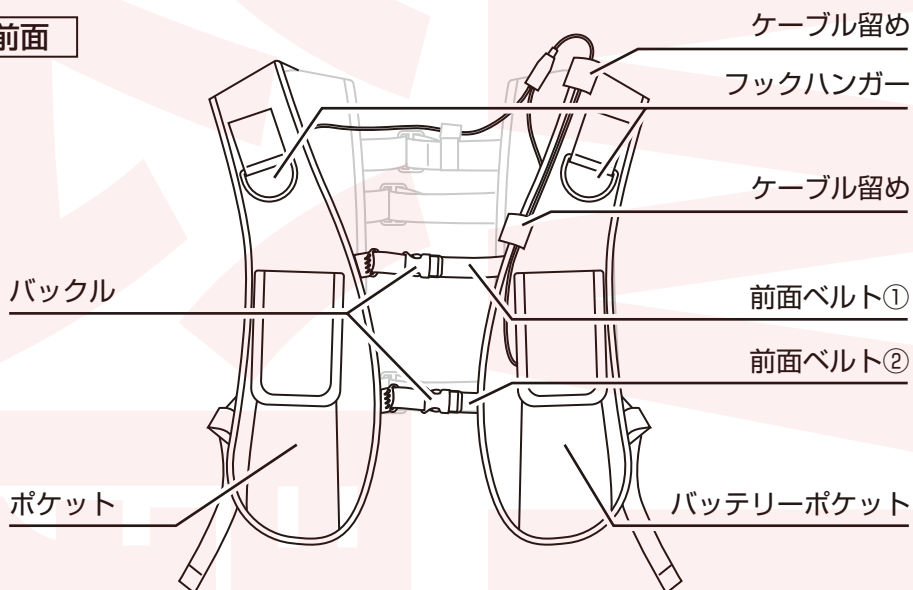

## 内側

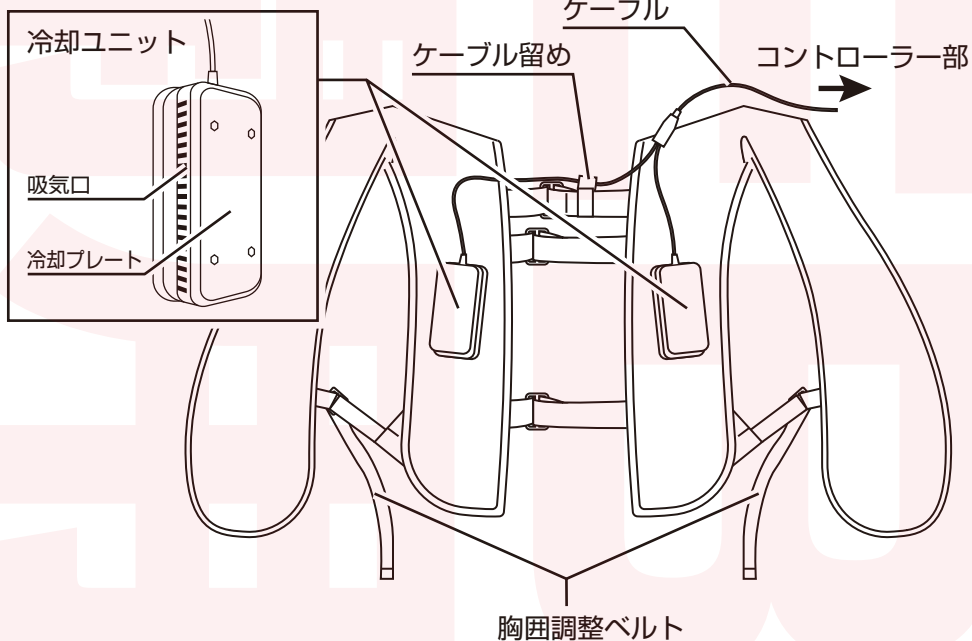

# 各部名称

## 背面

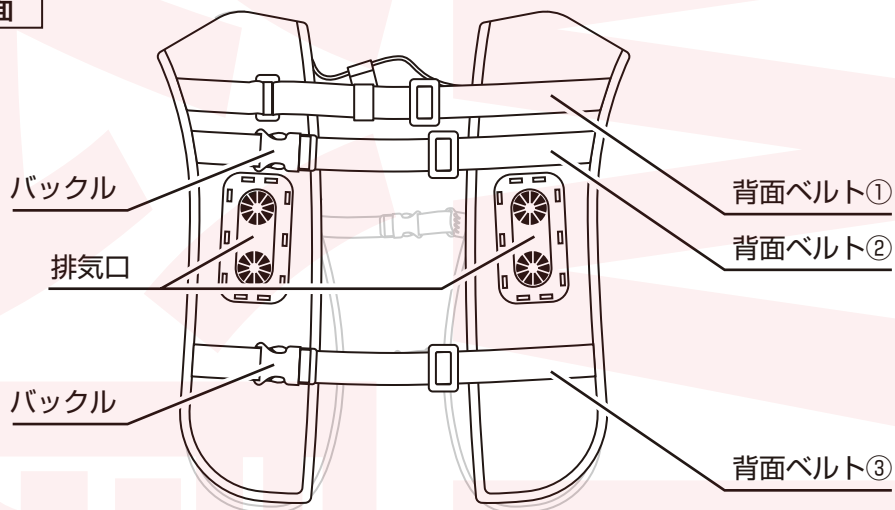

## コントローラー部

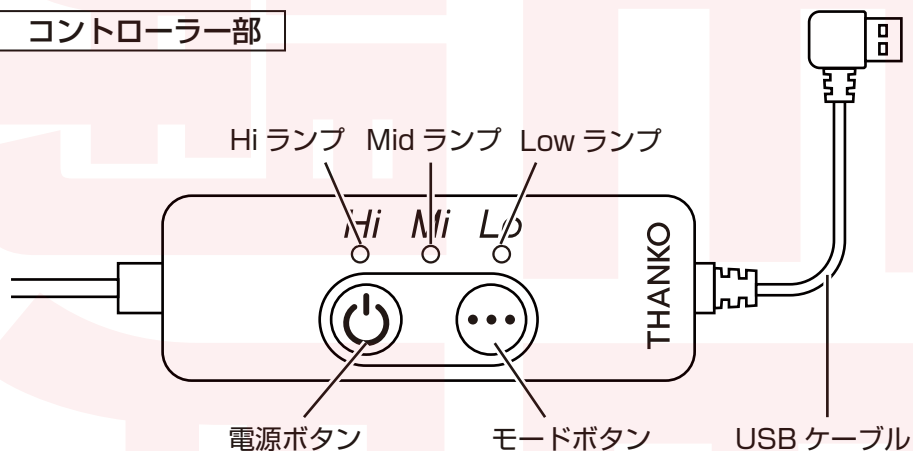

※別途モバイルバッテリー（5V2.0A 以上）をご用意ください。

# 使用方法 電源を入れる

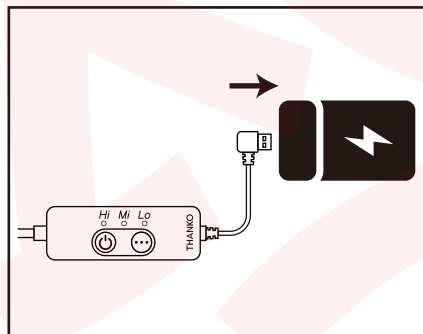

【1】USBケーブルのUSBプラグを、モバイルバッテリー（別売）に接続します。

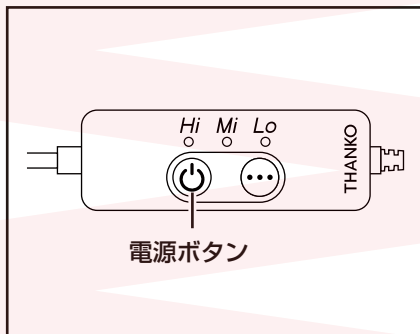

【2】電源を入れます。電源ボタンを3秒以上押し続けてください。

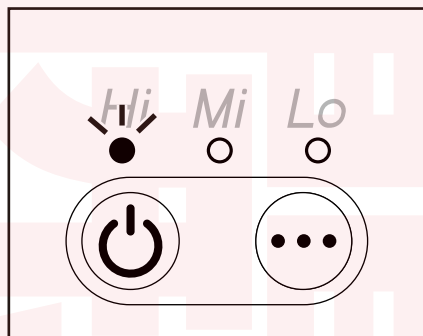

【3】電源が入り、Hiランプが点灯します。この状態では、強モード(Hi)で運転しています。

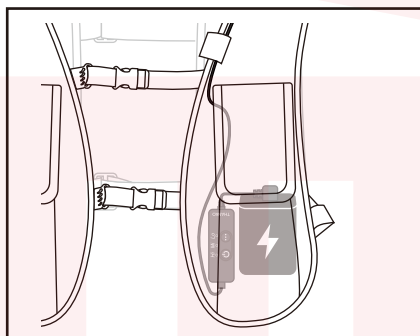

【4】電源を入れてモード選択をしたら、コントローラーとモバイルバッテリーは、本体前面のバッテリーポケットに収納できます。

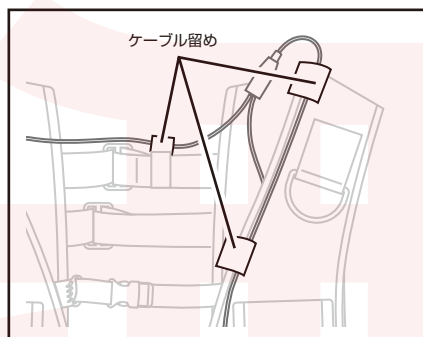

【5】ケーブルは計3箇所のケーブル留め（面ファスナー）で留めることができます。

# 使用方法

## モードの切り替え / 電源を切る

モードボタンを押すごとにモードが切り替わります。

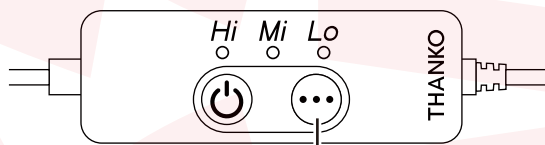

モードボタン



**強 (Hi) モード**

冷却プレート温度\*<sup>1</sup>  
環境温度から **-14℃~-10℃**



**中 (Mid) モード**

冷却プレート温度\*<sup>1</sup>  
環境温度から **-10℃~-8℃**



**弱 (Low) モード**

冷却プレート温度\*<sup>1</sup>  
環境温度から **-7℃~-5℃**



**強 (Hi) モード**

⋮

電源ボタンを 3 秒以上長押しすると電源が切れて、冷却が止まります。  
冷えすぎた場合や使用後は電源を切ってください。\*<sup>2</sup>

※<sup>1</sup>：環境温度 35℃で測定時。使用環境・モバイルバッテリーの性能により温度は前後します。

※<sup>2</sup>：冷却ユニットのファンはクールダウンのため、電源を切っても約 5 秒ほど回転を続けます。故障ではありません。



# 着用方法

本製品単体で着用する場合

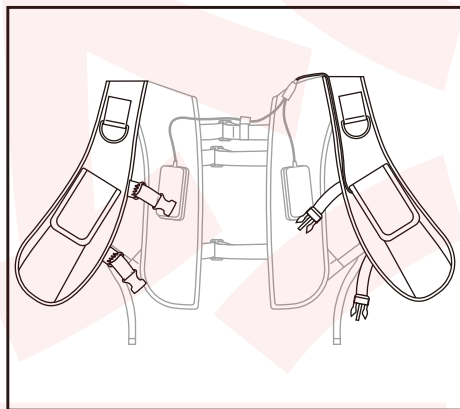

【1】前面ベルト①②のバックルを外します。

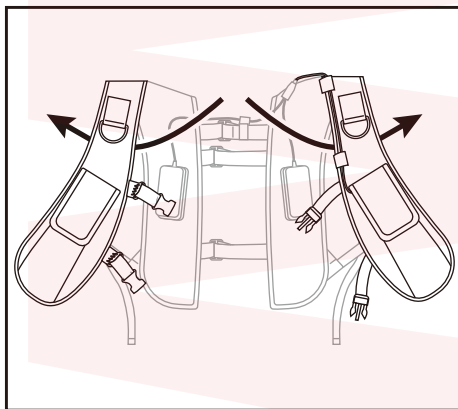

【2】上図の矢印の通り腕を通して着用します。

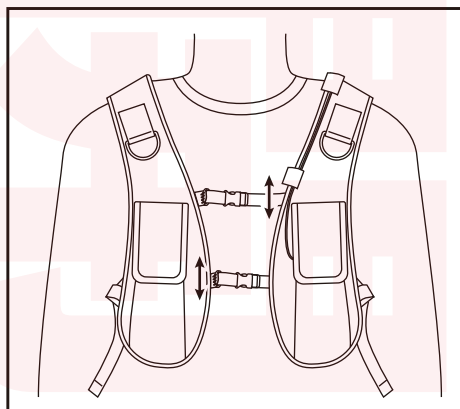

【3】前面ベルト①②のバックルを留めます。前面ベルト①②は高さの位置を変えることができます。

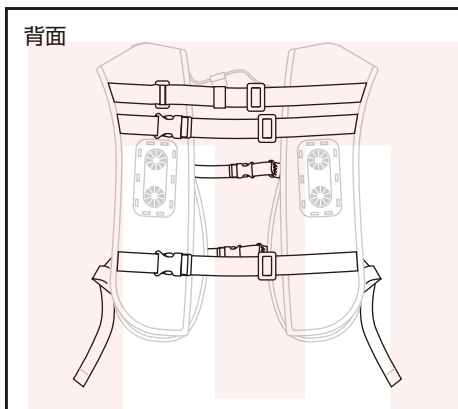

【4】前面ベルト①②、背面ベルト①②③、胸囲調整ベルトの長さを調整して、体にピッタリフィットするように着用してください。

本製品を着用した上からファン付き作業服を着用することも可能です。

※本製品とファン付き作業服を併せて着用する際は、同じモバイルバッテリーから給電しないでください。同じモバイルバッテリーから給電するとバッテリーの故障の原因となります。

※必ずファン付き作業服のファンを稼働させた状態で本製品を稼働させてください。ファンを稼働させずに本製品を使用すると、排熱できずファン付き作業服の中に熱がこもり熱くなる原因となります。

※冷却プレートが温くなる等の異常を感じましたらすぐに使用を中止してください。

※排気口を塞ぐような服を着用したりリュックなどを併用したりしないでください。

# 着用方法

ハーネスと合わせて着用する場合

【1】着用する前に、本製品をハーネスにセットします。

本製品の前面ベルト①②、背面ベルト②③のバックルを外してください。

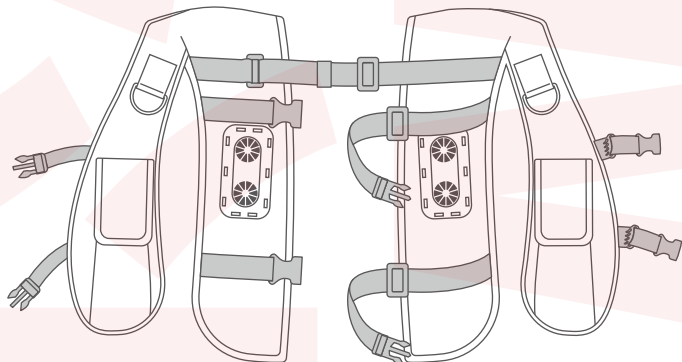

【2】ハーネスのショックアブソーバとランヤード部分を、本製品の背面ベルト①と②の間を通して、背面ベルト②③のバックルを留めてください。

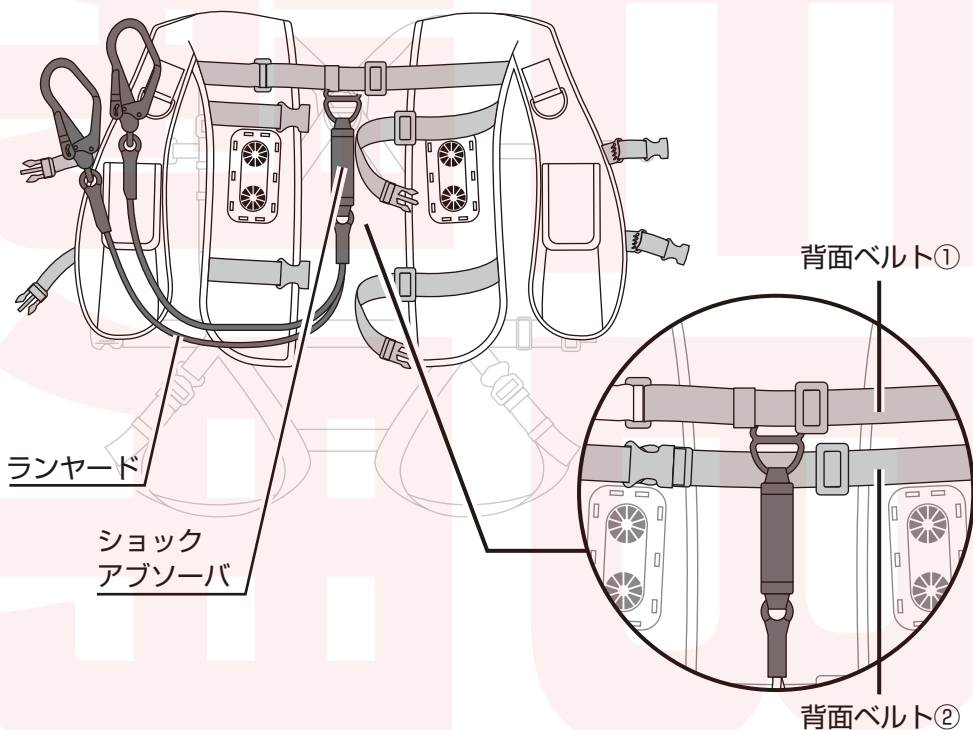

# 着用方法

ハーネスと合わせて着用する場合

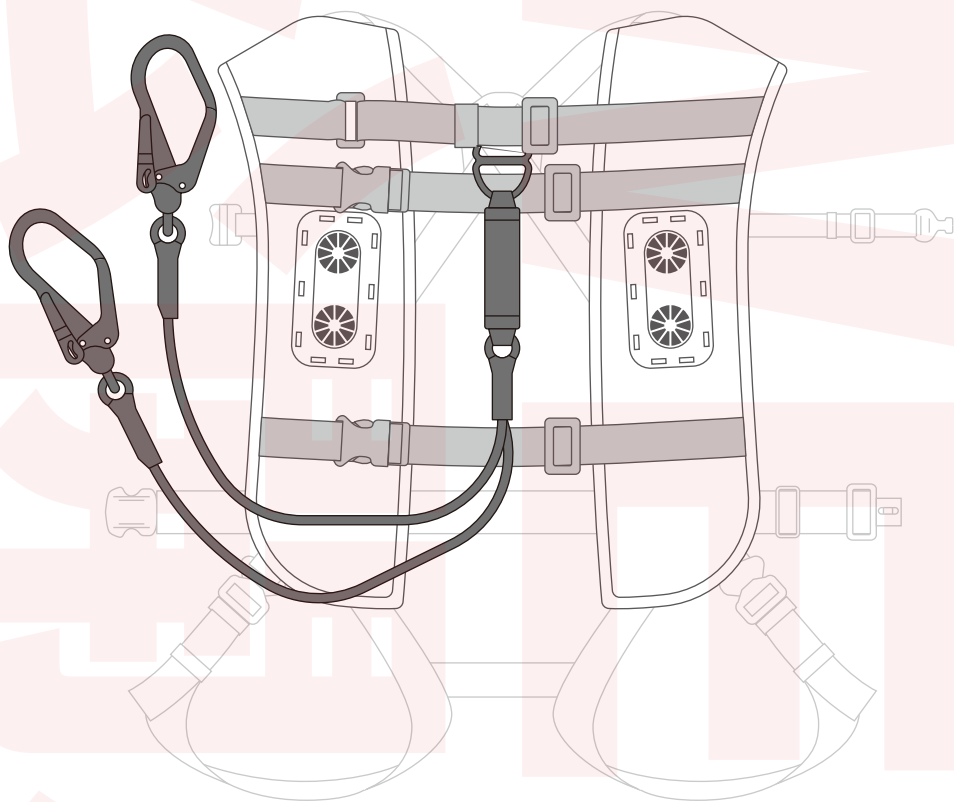

正しくセットした状態

# 着用方法

ハーネスと合わせて着用する場合 つづき

【3】 10P 着用方法の【1】【2】で本製品をセットしたハーネスを、通常通り装着します。

※ハーネスの装着方法に関してはお持ちのハーネスの装着方法に従ってください。

【4】 ハーネスのベルトを全て留めて装着したら、ハーネスの上から本製品を着用してください。(9Pの着用方法を参照)

## 着用例

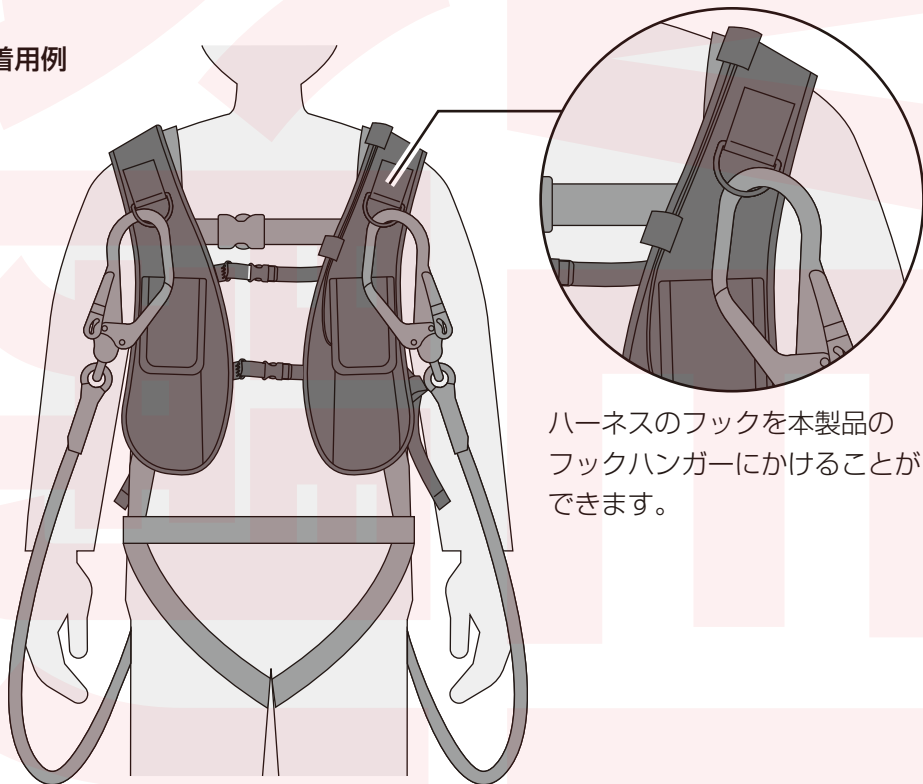

ハーネスのフックを本製品のフックハンガーにかけることができます。

着用方法動画

より詳しい着用方法を動画でご確認いただけます。  
右のQRコードを読み取り、動画を参照してください。



# 洗濯方法

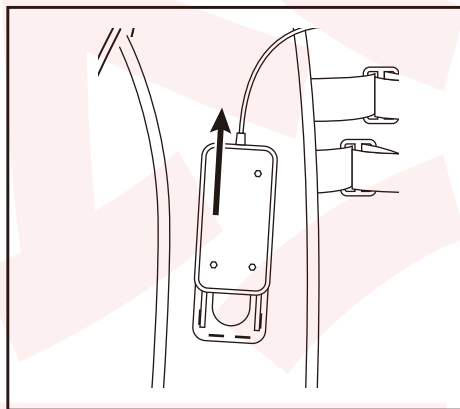

【1】冷却ユニットを取り外します。左右の冷却プレートにユニット部分を上にスライドさせて取り外してください。

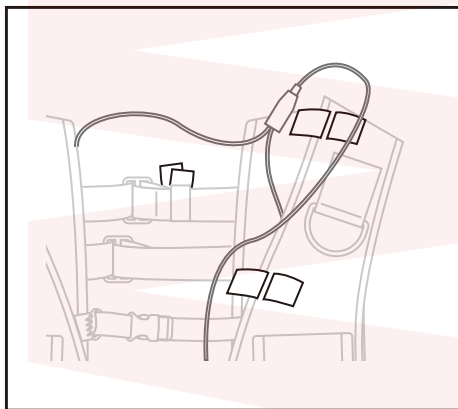

【2】ケーブル留めの面ファスナーを全て外し、ケーブルを取り外します。

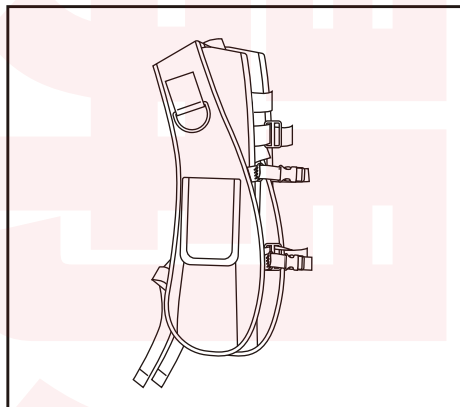

【3】バックルは全て留めた状態で、冷却ユニットのフレーム部分が包まれるように折りたたみ、ネットに入れて上記の洗濯表示に従って洗濯してください。※フレーム部分は取り付けたまま洗濯してください。

## 洗濯表示



- ・製品の特性上、ユニットフレーム部はプラスチックパーツを使用しています。
- ・乾燥機は使用しないでください。
- ・洗濯の際は必ずネットを使用してください。
- ・火気に近づけないでください。
- ・水や汗等を含んだ状態で長時間放置しないでください。
- ・洗濯後は裏返して陰干ししてください。
- ・ユニットフレーム部が破損した状態で洗濯しないでください。

## 冷却ユニットのお手入れ

通常は乾いた布などで拭いてください。

汚れが目立つ場合は、薄めた台所用洗剤に浸した布を使用して拭いてください。汚れを拭き取ったら、乾いた布でもう一度拭き取ってください。



**注意**

お手入れの際は、ベンジン、シンナー、アルコール、灯油などの溶剤や薬品類、漂白剤、研磨剤、磨き粉などは使用しないでください。色落ち・破損の原因。

# 冷却ユニットの戻し方

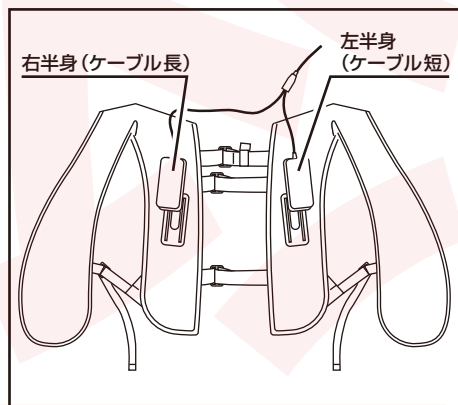

【1】背中側に冷却ユニットを2つ取り付けます。冷却ユニットのケーブルが短い方が左半身、長い方が右半身の方にきます。

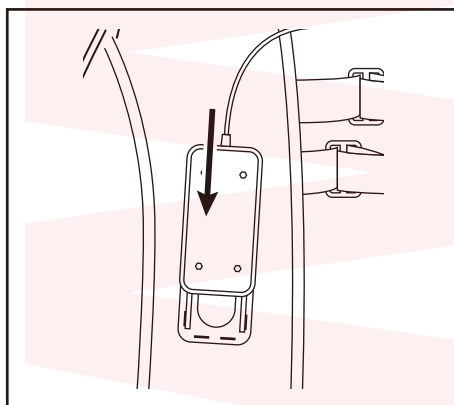

【2】ケーブルが上になる向きで、下にスライドさせて取り付けてください。

【3】7P 使用方法（電源を入れる）の手順を参照し、USB ケーブルを接続して使用してください。

# 仕様

サイズ	幅：57× 奥行：5× 高さ：43 (cm)※平置き採寸
対応サイズ	M～3L (胸囲 160 cmまで対応)
重量	約 650g
電源	USB 5V 2.0A 以上
消費電力	約 10W
モード	強 (Hi) / 中 (Mid) / 弱 (Low)
稼働時間	モバイルバッテリー 10000mAh (別売) 使用時 強：約 3 時間 中：約 3 時間半 弱：約 4 時間半 ※使用環境、モバイルバッテリーの性能により異なる。
冷却プレート温度	強：環境温度より -14～-10℃ 中：環境温度より -10～-8℃ 弱：環境温度より -7～-5℃ ※試験環境温度 35℃で測定時
使用推奨環境温度	20～40℃
ケーブル長	120 mm (コントローラー～USB プラグ)
材質	ユニット部分：ABS、アルミニウム ユニット取り付けパーツ：ABS 布：ポリエステル 60% ナイロン 40%
セット内容	本体、日本語取扱説明書
保証期間	12 ヶ月

※製品仕様は改善のため予告なく変更する場合があります、そのため説明書記載の内容と異なる場合があります。

# サポートのご案内

## お問い合わせ・修理をご希望される場合

<https://www.thanko.jp/view/page/support>

にアクセスして、サポートページよりお問い合わせください。

QRコードを読み取ることもアクセスすることができます。



## 不具合品のご送付先

ご連絡なく修理品を送付された場合、そのまま返送となります。必ず上記のページからお手続き後、ご送付ください。

チバケン ナラシノシ アカネハマ  
〒275-0024 千葉県習志野市西浜 2-3-1  
EL 内 サンコーサポート宛

TEL 03-3526-4328

(月～金 10:00～12:00 13:00～18:00 土日祝日を除く)

お問い合わせメールアドレス :support@thanko.jp (自動返信にて上記 URL をご案内します)

販売元 **THANKO**

〒101-0023 東京都千代田区神田松永町 19  
秋葉原ビルディング 8F サンコー株式会社

TEL:03-3526-4328

FAX:03-3526-4329