

## 使用方法

### 後付けパーツ

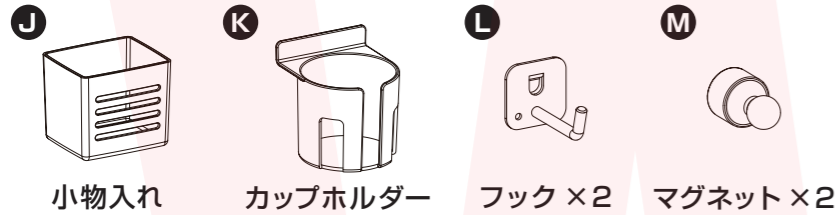

J~Mの各パーツを、有孔パネルのお好みの位置に取り付けてください。

⚠ ※耐荷重以上の物を載せないでください。

### 本体

クランプ部分を軸に、本体を360°回転させることができます。お好みの角度に調節し、ご使用ください。

⚠ ※回転させる場合は、周囲に物を置かないでください。

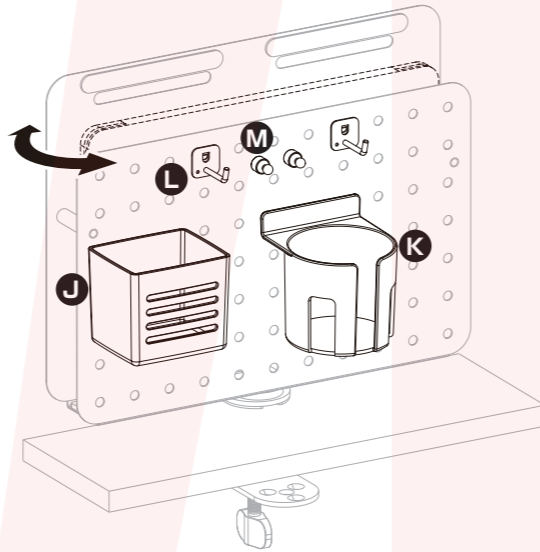

## お手入れ方法

### お手入れ方法

通常は乾いた布などで拭き、ほこりがついた場合はエアダスターなどで吹き飛ばしてください。汚れが目立つ場合は、薄めた台所用洗剤に浸した布を使用して拭いてください。その後水につけた布をしっかりと絞り、洗剤が残らないように拭き取ってください。乾燥したやわらかい布で、水分が残らないように拭き取ってください。

⚠ ※お手入れの際は有機溶剤(ベンジン、シンナー、石油等)、薬品類(漂白剤、消毒液等)、研磨剤は使用しないでください。(変形・変色・故障の原因)

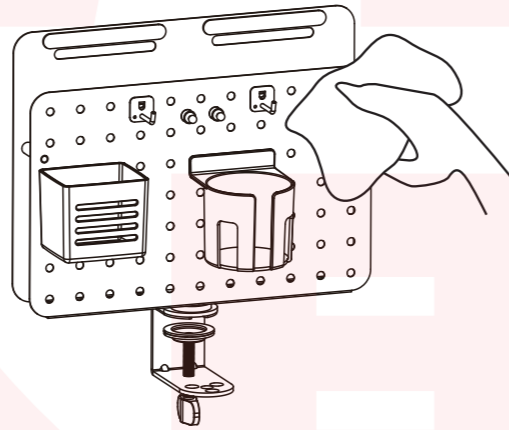

## サポートセンターのご案内

### ●故障かな?と思ったら



○お問い合わせ・修理をご希望をされる場合  
<https://www.thanko.jp/view/page/support>  
にアクセスして、サポートページよりお問い合わせください。  
左のQRコードを読み取ることもアクセスすることができます。

ご連絡なく修理品を送付された場合、そのまま返送となります。  
必ず上記のページからお手続き後、ご送付ください。

## 販売元 THANKO

〒101-0023 東京都千代田区神田松永町 19  
秋葉原ビルディング 8F サンコー株式会社  
TEL:03-3526-4328  
FAX:03-3526-4329

※不具合品のご送付先は別の住所となります。

# THANKO

## 型番:MPRPCBHBK

## 取扱説明書

version1.00 sa

保証期間:購入日より6ヶ月

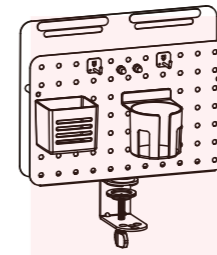

このたびは本製品をお買い上げいただき、まことにありがとうございます。この商品を安全に正しくお使いいただくために、お使いになる前にこの取扱説明書をよくお読みになり十分に理解してください。

取扱説明書は組み立て後も大切に保管してください。

この製品を第三者に貸し出すときは、この説明書も共に貸し出し、よく読んでから使用するようにご指導ください。

### 安全上のご注意 必ずお守りください

ご使用前に「安全上のご注意」をよくお読みの上、必ずお守りください。

※ここに示した項目は、製品を安全に正しくお使い頂き、お使いになる人や他の人々への危害や財産への損害を未然に防止するためのものです。また、危害や損害の大きさと切迫の程度を明示するために、誤った取り扱いをすることで生じることが想定される内容を、「警告」「注意」の2つに区分しています。いずれも安全に関する重要な内容ですので、必ず守ってください。この取扱説明書はお使いになる方がいつでも見ることができるよう、大切に保管してください。

●お守りいただく内容を、次の区分で説明しています。

⊘ 禁止 (してはいけない内容) を示します。 ! 強制 (実行しなくてはならない内容) を示します。

⚠ **警告** 取り扱いを誤った場合、死亡または重傷を負う可能性が想定される内容です。

⊘ ●子どもだけで使わせたり、小さなお子様やペットの手の届くところで使わない (事故・けがの原因)  
●取扱説明書に記載されている用途以外には使わない (事故・けがの原因)

! ●各部品はしっかりと説明書の通りに取り付ける (事故・けがの原因)  
●ねじの緩みがないか定期的に確認する (事故、けがの原因)

⚠ **注意** 取り扱いを誤った場合、傷害を負う、または物的損害が発生することが想定される内容です。

⊘ ●修理技術者以外の人は改造や分解、修理をしない (けがの原因)  
●付属の部品以外は使用しない (落下・破損・けがの原因)  
●使用用途以外で使用しない (落下・破損・けがの原因)  
●隙間に手や指を入れない (けがの原因)  
●お手入れの際は有機溶剤 (ベンジン、シンナー、石油等)、薬品類 (漂白剤、消毒液等)、研磨剤は使用しない (変形・変色・故障の原因)  
●過度な負荷をかけない (破損の原因)  
●次のような場所で使用したり保管しない  
直射日光の当たる場所・浴室などの湿気の高い場所・水気の近く・振動の多い場所・発熱機器・火気の近く (ひび割れ・変色・変形・脱落・破損の原因)  
●耐荷重以上の物を載せない (転倒・破損・けがの原因)  
●室内専用品のため、屋外や水のかかる場所で使用しない (破損・劣化の原因)  
●落としたり、衝撃を加えたりしない (破損の原因)  
●振動のある場所に設置しない (転倒・破損・けがの原因)

! ●丈夫かつ平らで安定した水平な場所に取り付ける (転倒・破損・けがの原因)  
●必ず本体が垂直な状態で使用する (転倒・破損・けがの原因)

※記載されている物以外は付属いたしません。※本製品をご利用において生じる事故や物品破損、けがなど一切の責任は負いかねます。※小さなお子様の手が届くところで保管、使用しないでください。※異常を感じたらご使用をやめてサポートセンターまでご連絡ください。※ご使用中においてのお客様の過失による故障、破損、改造等はサポート保証の対象外となります。※正しく使用されない場合に生じた事故等について弊社での責任は負いかねます。※海外でのご使用については保証の対象外となります。※仕様は改善のため予告無く変更する場合があります。

## 仕様

本体サイズ (組み立て時)	幅362×奥行150×高さ445(mm)
重量 (全パーツ取り付け時)	約2.2kg
耐荷重	約10kg (静荷重)
クランプ取り付け可能な厚み	10~55mm 奥行:60mm以上
材質	スチール、アルミ、ABS
セット内容	【本体組み立てパーツ】 有孔パネル、背面パネル、クランプ、ブックスタンド内部傷防止スポンジシール×4、パネル固定用ポール×2、クランプ連結用ねじ×3、パネル取付用ねじ×2、ワッシャー×4、六角レンチ 【後付けパーツ】 小物入れ、カップホルダー、フック×2、マグネット×2
保証期間	購入日より6ヶ月

# 内容品・各部名称

## 【本体組立てパーツ】

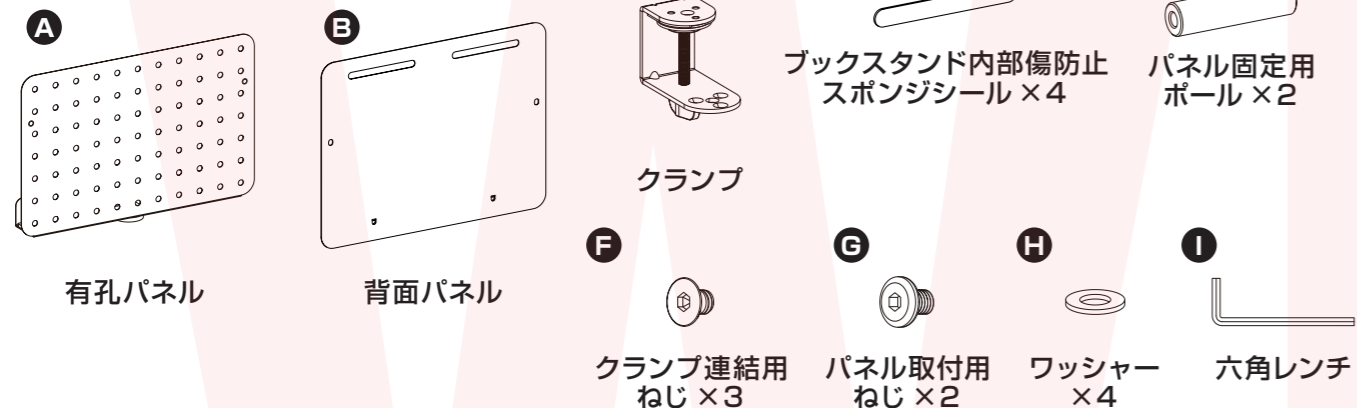

## 【後付けパーツ】

## 【完成図】

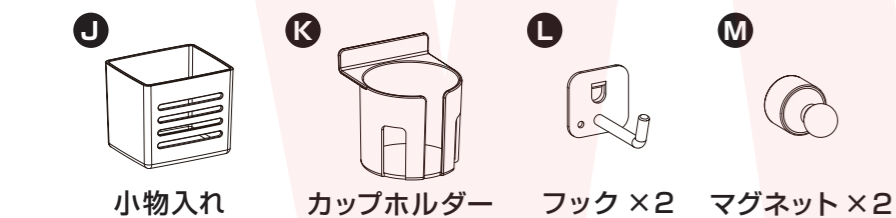
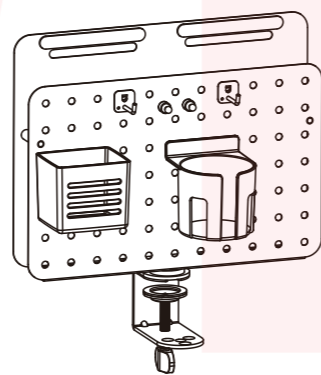

※組み立て前に全て揃っているかを確認してください。

# 組み立て方法

## 1. 有孔パネルにブックスタンド内部傷防止スポンジシールを貼り付ける

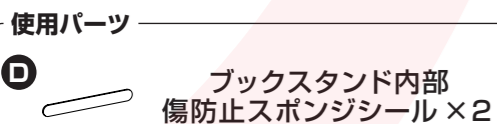

右図を参考に、有孔パネルの内側上部2箇所にブックスタンド内部傷防止スポンジシールを貼り付けます。剥離紙を剥がし、穴を塞がないように位置を調整して貼り付けてください。

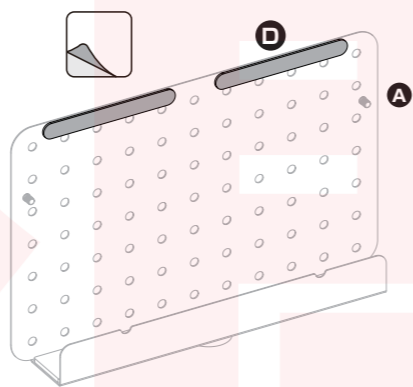

## 2. 有孔パネルにパネル固定用ポールを取り付ける

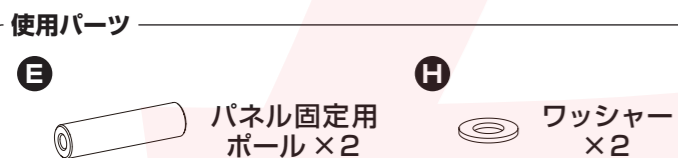

右図を参考に、有孔パネルの内側にあるねじにワッシャー・パネル固定用ポールの順に差し込み、パネル固定用ポールを矢印の向きに回してしっかりと固定してください。

※簡単に緩まないよう、強めに回して固定してください。

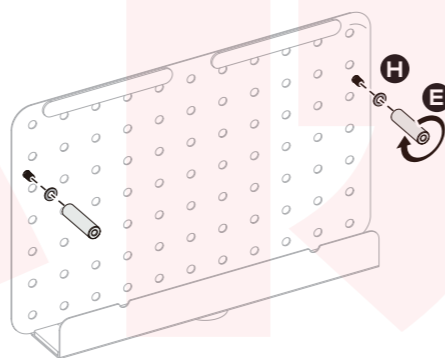

# 組み立て方法 (続き)

## 3. 有孔パネルと背面パネルを固定する

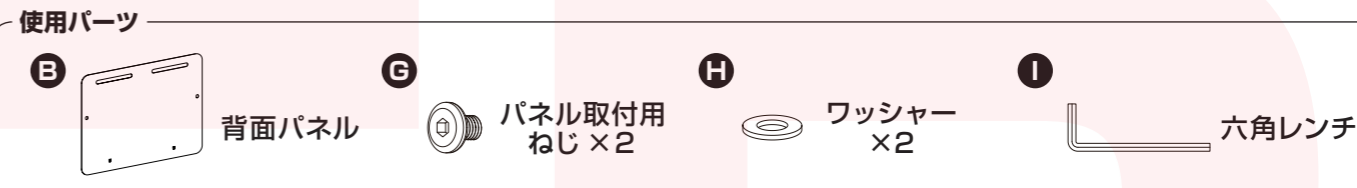

背面パネルの下部にある2箇所の突起が、有孔パネルの溝にはまるように上から差し込みます。背面パネルにあるねじ穴と、前項で取り付けたパネル固定用ポールの位置を合わせ、ワッシャー・パネル取付用ねじの順に差し込みます。右図を参考に、パネル取付用ねじを六角レンチで矢印の向きに回し、しっかりと締めてください。

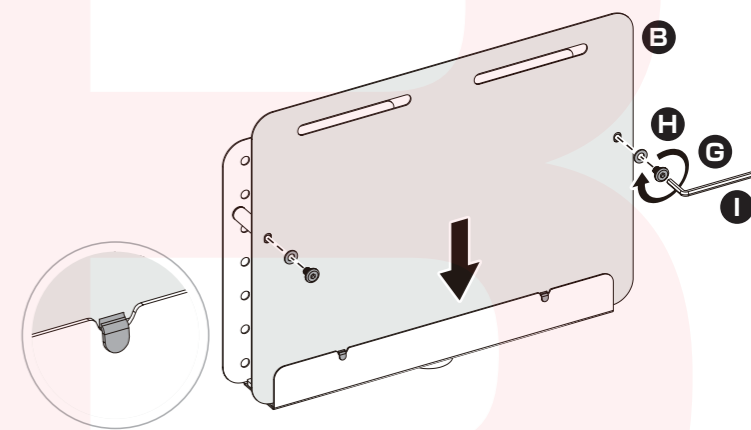

## 4. 有孔パネルにクランプを取り付ける



下図を参考にクランプねじを矢印の方向に回し、クランプ部分を最大限まで広げます。有孔パネルの下部にあるねじ穴とクランプのねじ穴の位置を合わせ、クランプ連結用ねじを3箇所差し込みます。六角レンチを用いて、クランプ連結用ねじを矢印の向きに回し、しっかりと締めてください。

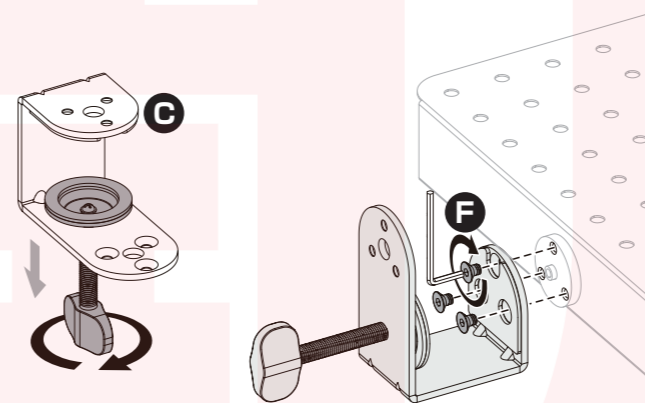

## 5. 天板に固定し、背面パネルにブックスタンド内部傷防止スポンジシールを貼り付ける

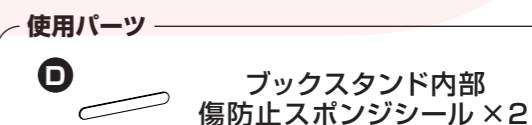

クランプ部分を天板に差し込み、クランプのねじを締めて固定します。しっかりと固定されていることを確認したら、下図を参考に、背面パネルの内側上部2箇所にブックスタンド内部傷防止スポンジシールを貼り付けます。剥離紙を剥がし、穴を塞がないように位置を調整して貼り付けてください。

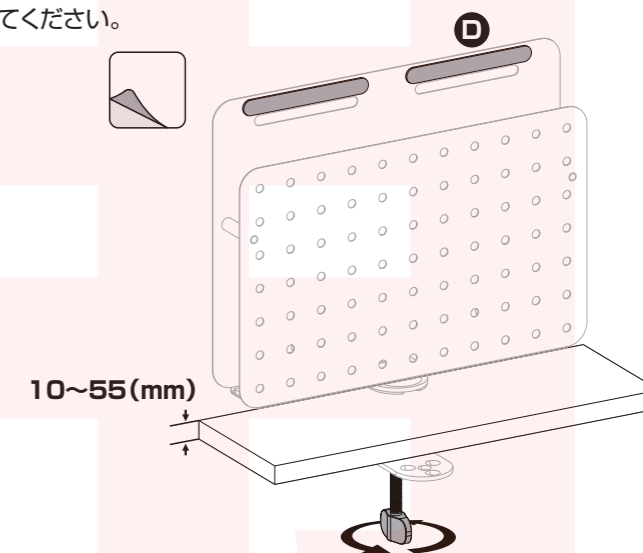

※デスクフレームなどの突起物がない平らで頑丈な天板に取り付けてください。※天板に締め跡が残る場合がございますので、気になる方は天板を養生してから固定してください。※取り付け後は本体を少し揺すり、ずれたり外れたりせず、しっかりと固定されているかを必ずご確認ください。