

THANKO

型番 : HPLT24HBK

取扱説明書

version 1.00 k

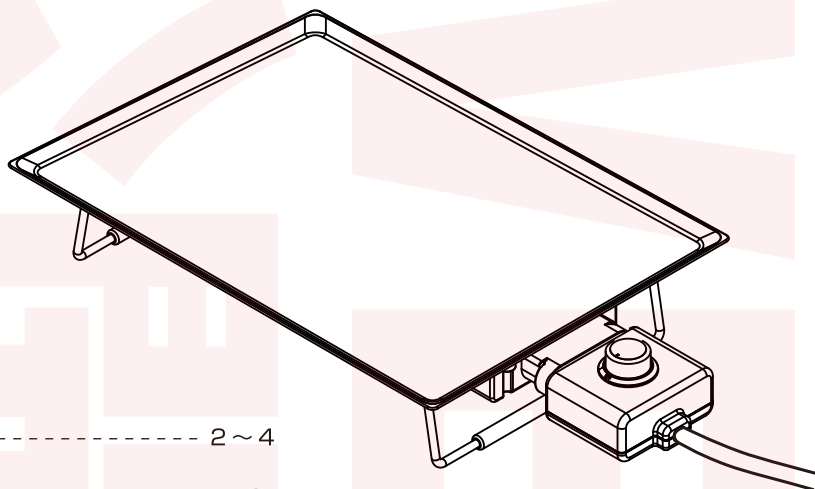

安全上のご注意	-----	2 ~ 4
各部のなまえ・ 初めてご使用になる場合	-----	5・6
使用方法	-----	7・8
使用後	-----	9
お手入れ	-----	10・11
故障かな?と思ったら	-----	12
アフターサービス	-----	13
仕様	-----	14

このたびは本製品をお買い上げいただき、まことにありがとうございます。
この商品を安全に正しくお使いいただくために、お使いになる前に
この取扱説明書をよくお読みになり十分に理解してください。
お読みになった後は、お手元に置いて保管してください。

家庭用

日本国内専用
Use only in Japan

保証期間 : 購入日より 12 ヶ月

安全上のご注意

必ずお守りください

お使いになる人や他の人への危害、財産への損害を未然に防止するため、必ずお守りいただくことを説明しています。

お使いになる前にこの取扱説明書をよくお読みになり十分に理解してください。



●表示の説明

 **警告** 取り扱いを誤った場合、死亡または重傷を負う可能性が想定される内容です。

 **注意** 取り扱いを誤った場合、傷害を負う、または物的損害が発生することが想定される内容です。

●お守りいただく内容を、次の区分で説明しています。

    禁止（してはいけない内容）を示します。

  強制（実行しなくてはならない内容）を示します。

- ・火災、感電、けがなどの事故を未然に防ぐために、「安全上のご注意」を必ず守ってください。
- ・ご使用前に、この「安全上のご注意」全てをよくお読みのうえ、正しく使用してください。
- ・お読みになった後は、お使いになる方がいつでも見られるところに必ず保管してください。
- ・他の人に貸し出す場合は、一緒に取扱説明書もお渡しください。

警告

 改造や分解をしない。修理技術者以外の人は分解したり、修理をしない。
火災・感電・けがの原因。
故障の際は弊社サポートまでご相談ください。

 子どもや操作に不慣れな人だけで使わせない。幼児の手の届くところで保管・使用しない。
やけど・感電・けがの原因。

 本体のすき間などにピンや針金など金属物や異物を入れない。
やけど・感電・けがの原因。

 屋外で使用しない。
漏電・感電の原因。

 使用中に移動させない。
やけど・けがの原因。

 濡れた手で、電源プラグの抜き差しをしない。
感電のおそれ。

 電源プラグは根元まで確実に差し込む。
火災・感電の原因。

 電源プラグの刃および刃の取り付け面に付着したほこりは拭き取る。
火災・感電の原因。

 通電部を水につけたり、水に濡らしたりしない。
ショート・感電・故障の原因。

 製品に異常が発生した場合は、すぐに使用を中止する。

製品に異常が発生したまま使用を続けると、発煙・発火・感電・漏電・ショート・けがなどの原因。

- ・電源コードや電源プラグがふくれるなど、変形、変色、損傷している
- ・電源コードの一部や電源プラグがいつもより熱い
- ・電源コードを動かすと通電したりしなかったりする
- ・本体がいつもと違って異常に熱くなったり、焦げ臭いにおいがする
- ・本体が動作しない など

上記のような場合はすぐに使用を中止し、電源プラグをコンセントから抜いて、お買い上げの販売店またはサポートセンターまでご連絡ください。

 調理以外の用途で使用しない。
故障・やけど・けがの原因。

 電源コードや本体が欠けたりひびが入った場合は使用しない。
感電・ショート・発火の原因。

 電源プラグを抜くときは、必ず電源プラグを持って引き抜く。
感電・発火・故障の原因。

 お手入れの際は必ず電源プラグをコンセントから抜いて行う。
感電・発火・故障の原因。

安全上のご注意

必ずお守りください

⚠ 警告



電源プラグをなめさせない。
感電・けがの原因。



電源プラグに蒸気をあてない。
火災・感電・発火のおそれ。



電源コードを傷つけたり、破損させたり、加工したり、無理に曲げたり、引っ張ったり、ねじったり、束ねて使用しないでください。また重い物を載せて使用しないでください。
電源コードが破損し、火災・感電の原因。



使用時以外は電源プラグをコンセントから抜く。
感電・発火・故障の原因。



電源プラグ・電源端子の接続部（金属部）にピンなどの金属片、ゴミなどを付着させない。
感電・ショート・発火の原因。



電源コード・電源プラグを水につけたり、水をかけたりしない。
ショート・感電の原因。



使用直後は本体の下に手を入れない。
やけどの原因。

⚠ 注意



壁や家具の近くで使用しない。
痛み・変色・変形の原因。



不安定な場所や熱に弱い敷物の上で使用しない。
やけど・火災の原因。



直射日光のあたるところで使用しない。
変色の原因。



浴室など湿気の多い場所、雨や水のかかる場所では使用しない。
ショート・感電・火災の原因。



厚手の布製品の上で使用しない。
発煙・発火の原因。



ストーブやガスコンロなど熱源や火気の近く、IH クッキングヒーターの上で使用しない。
感電・漏電・火災・変形・故障の原因。



加熱中にプレートに手や顔、水気に弱いものを近づけない。
けが・やけど・故障の原因。



プレート・電源コードは必ず付属のものを使用する。
故障・発火の原因。



使用中や使用後しばらくは高温部に触れない。
やけどのおそれ。



プレートを直火にかけない。
変色・変形の原因。



落としたり、強い衝撃を与えない。
破損・故障・けがの原因。



初めて使う時以外は空焼きをしない。
変色・変形・故障の原因。



お手入れは必ず冷えてから行う。
やけどの原因。

安全上のご注意

必ずお守りください

△ 注意



プレートとコントローラーが水平になっていることを確認して電源を入れる。
火災・故障の原因。



調理中プレートやコントローラーに布巾などをかけない。
変色・変形・故障・火災の原因。



調理後、プレートやコントローラーに何かを置かない。覆わない。
火災のおそれ。



机の隅など落ちやすい場所に置いて使用しない。
破損・故障・けがの原因。



安定した平らな面に置いて使用する。
破損・故障・けがの原因。



変形しやすい・溶けやすいものの上で使用しない。
物品の破損・故障・けがの原因。



プレートが高温（150℃以上）の状態
長時間（1時間以上）放置しない。
プレートのフッ素樹脂加工を傷める原因。



業務用には使用しない。
故障・製品寿命が短くなる原因。



プレートとコントローラーの間に汚れ、異物が挟まれていないか確認してから電源を入れる。
異常発熱し、火災・故障の原因。



重曹・水など熱に反応して発泡するものを使用しない。
やけど・故障の原因。



調理中、プレート・プレートのスタンド部分・本体の表面に触れない。
やけど・けがの原因。



柔らかい厚手（3mm以上）の鍋敷きなどの上に置いて使用しない。
底面の放熱を妨げ故障の原因。



金属製の調理器具、たわし、みがき粉、ナイロンたわしなどは使わない。
プレートのフッ素樹脂加工を傷める原因。



電源コードに足を引っかかないよう注意する。
製品が落下し故障、転倒しけがの原因となります。



調理中は本体から離れない。
周囲の可燃物に引火し火災の原因。



カーテンなど燃えやすいものがある周辺では調理しない。
引火し火災の原因。

各部のなまえ

プレート

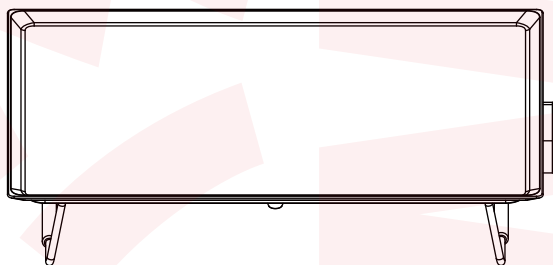

コントローラー

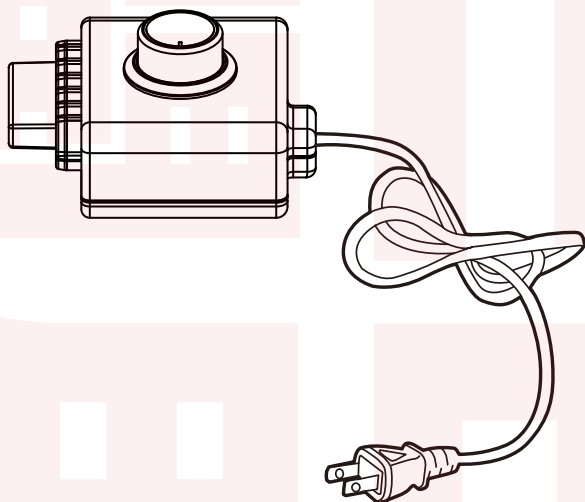

各部のなまえ

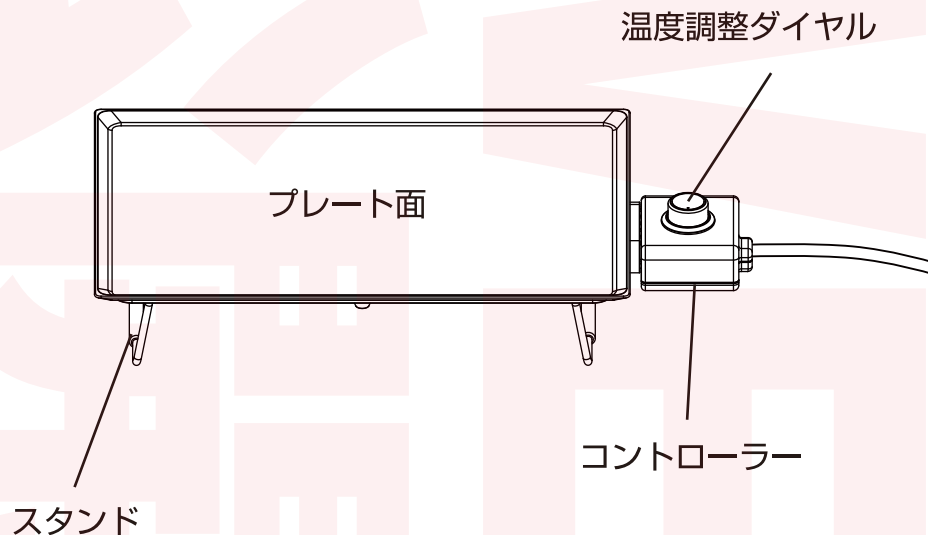

初めてご使用になる場合

初めてご使用される際は、焦げ付きにくくするため空焼きをしてください。

11Pの「お手入れ」を参考にプレートを洗い、乾いた布で水分を拭きとって十分に乾燥させたら、7P以降の「使用方法」を参考にして電源を入れ、温度調整ダイヤルを2段階目(Ⅱ：強)に合わせ、10分ほどプレートを熱してください。

使用方法

1

温度調整ダイヤルのメモリが OFF になっていることを確認します。

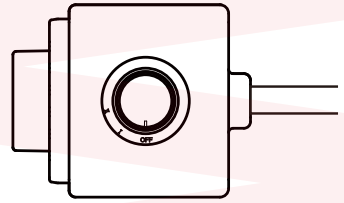

2

プレートの電源ポートに、コントローラーをしっかりと奥まで差し込みます。

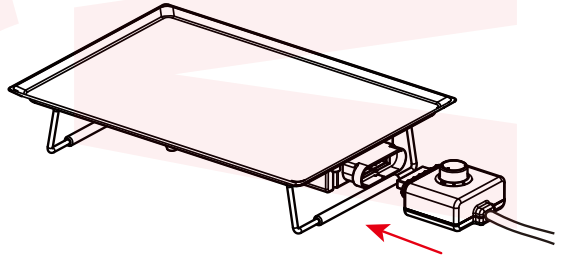

スタンドは折りたたまれていますが、必ずスタンドを開いた状態で通電してください。スタンドを閉じた状態で使用しないでください。

発火・感電・やけどの原因。

必ず差し込み口の中の水分、異物をしっかりと拭き取ってからご使用ください。火災・感電の原因。

※誤加熱を防ぐため、本体スタンド部にはマイクロスイッチが内蔵されています。スタンドをしっかりと開いてご使用ください。

3

付属の電源コードのプラグを、単体でコンセントにしっかりと差し込んでください。タップ・延長コード等は使用しないこと。

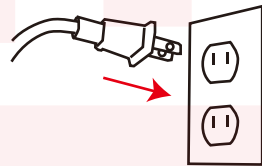

4

電源コードをプレートに繋いだ状態にすると、ピッと音が鳴り温度調整ダイヤルのランプが青色に点灯し、本体の電源が入ります。

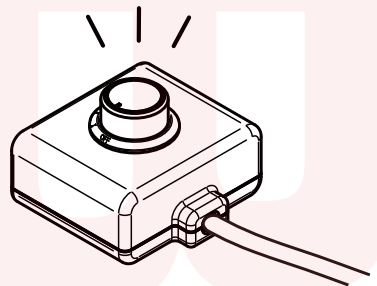

使用方法

5

温度調整ダイヤルを右に回すと、1段階目(I:弱)と2段階目(II:強)に入ります。その際に赤ランプが点滅し、ヒーターが作動します。

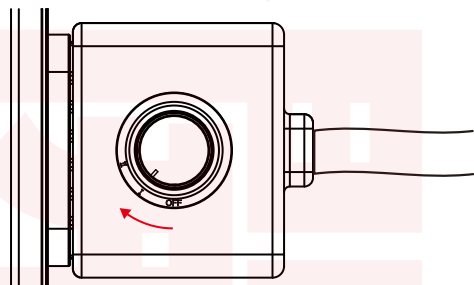
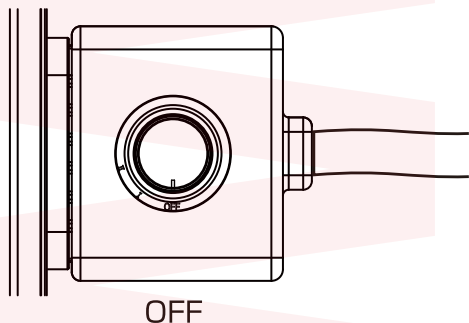

I:弱

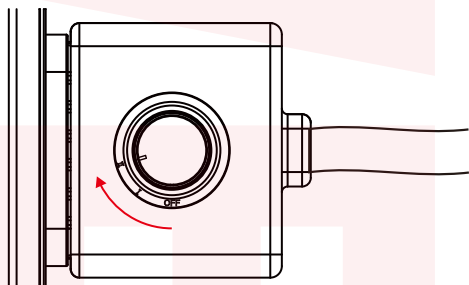

II:強

6

プレートが温まると温度調節ダイヤルが赤ランプの点滅から青ランプの点灯に変わります。青ランプの点灯に変わったら、食材を乗せて調理してください。やけどやプレートを痛める恐れがある為、調理した食材は食器などに移し替えてからお召し上がりください。

※温度調節のため、調理中にランプが消えたりついたりすることがありますが、故障ではありません。



金属製の調理器具などは使わない。
プレートのフッ素樹脂加工を傷める原因。

使用後

1

温度調整ダイヤルを「OFF」位置まで回します。

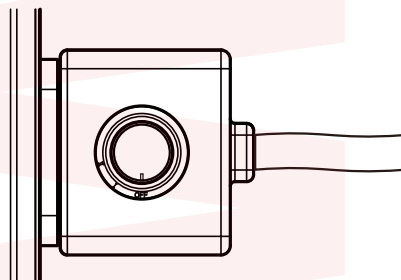

OFF

2

電源プラグをコンセントから抜きます。

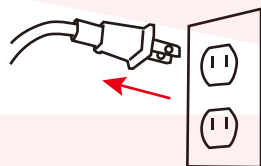

3

プレートが完全に冷めてから、コントローラーを抜き取ります。

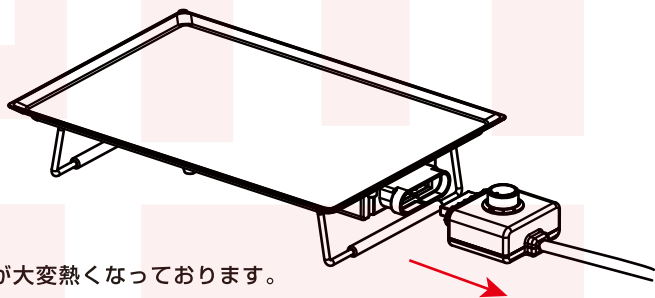

※加熱直後はプレートの下が大変熱くなっております。
手などを入れないよう注意してお取り扱いください。

お手入れ



- 有機溶剤（ベンジン、シンナー、石油等）、薬品類（漂白剤、消毒液等）、研磨剤は使用しない（変形・変色・故障の原因）
- お手入れの際は、必ず電源プラグをコンセントから抜いて行う。（感電・発火・故障の原因）
- お手入れは、しっかりと冷めたことを確認してから行う。（やけどの原因）

- においや故障の原因となりますので使用後は必ずお手入れをしてください。
- 洗剤は食器用洗剤（中性）を使ってください。
- スポンジなどのやわらかいもので洗い、たわし、ナイロンたわし、金属たわしは使わないでください。（表面を傷つける原因）

食器洗い乾燥機の使用について

食器洗い乾燥機で洗浄・乾燥はできません。絶対に食器洗い乾燥機に入れないでください。表面に傷がついたり故障の原因となります。

お手入れ

使うたびにお手入れする物

●プレート

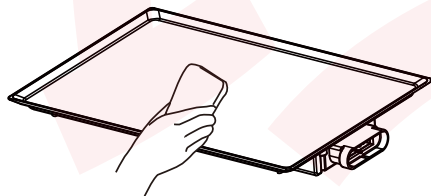

- 1 柔らかい紙や布で汚れを拭き取ってください。
- 2 台所用中性洗剤をつけてやわらかいスポンジで洗ってください。
そのあと水またはぬるま湯ですすぎ、洗剤をしっかり落とし、よく水気を切ってください。
- 3 乾いた布で水分を拭きとり、十分に乾燥させてください。



- 調理物の残りや汚れが残ったまま放置しないでください。
(プレートの劣化の原因)
- スポンジなどのやわらかいもので洗い、たわし、ナイロンたわし、金属たわしは使わないでください。(表面を傷つける原因)
- 通電部に洗剤や水が入らないように注意してください。
(ショート・感電・故障の原因)

汚れるたびにお手入れする物

●コントローラー

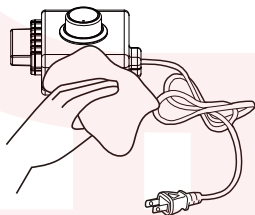

よくしぼったふきんで拭いてください。
汚れが落ちにくいときは、薄めた台所用中性洗剤を含ませたやわらかい布で拭いた後、洗剤が残らないように、かたくしぼった布などで拭いてください。



- コントローラー・電源コードは水につけたり、水をかけたりしないでください。
(ショート・感電の原因)

※本製品は食材を調理する器具です。衛生のため、常に清潔を保ってください。

故障かな?と思ったら

使用中に異常が生じた場合は、修理を依頼される前に本説明書をよくお読みのうえ、以下の点を確認してください。

症状	考えられる原因	処置
加熱できない	電源プラグが確実に差し込まれていない。	電源プラグを確実に差し込んでください。
	温度調整ダイヤルが「OFF」の位置に合っている。	温度調整ダイヤルを「OFF」以外の位置に合わせてください。
	コントローラーがプレートにしっかりとセットされていない。	プレートの電源ポートに確実に差し込んでください。
	スタンドが正しく開いていない。	スタンドが正しく開いているかご確認ください
使用中にヒーターランプが点滅する	温度調整の機能により、ランプが点灯したり消灯したりします。	正常です。使用に問題ありません。
白い煙が出る においがする	初めて使用するときは、煙やにおいが出る場合があります。	使用にともない、徐々になくなります。
	プレート面に食材のカスが残っている。	本体のお手入れをしてください。
ヒーターランプが点灯しているのにヒーターが熱くならない	故障の可能性があります。	すぐに電源プラグをコンセントから外し、弊社サポートセンターまでお問合せください。

アフターサービス

お問い合わせ・修理をご希望される場合

<https://www.thanko.jp/view/page/support>

にアクセスして、サポートページよりお問い合わせください。

QRコードを読み取ることでアクセスすることができます。



不具合品のご送付先

ご連絡なく修理品を送付された場合、そのまま返送となります。必ず上記のページからお手続き後、ご送付ください。

チバケン ナラシノシ アカネハマ
〒275-0024 千葉県習志野市茜浜 2-3-1
EL 内 サンコーサポート宛

TEL 03-3526-4328

(月～金 10:00～12:00 13:00～18:00 土日祝日を除く)

お問い合わせメールアドレス :support@thanko.jp (自動返信にて上記 URL をご案内します)

仕様

サイズ	スタンド展開時：幅 492×奥行 281×高さ 85(mm) (コントローラー込み)
	スタンド収納時：幅 410×奥行 281×高さ 55(mm) (コントローラーなし)
重量	約 2.1kg
電源	AC100V 50/60Hz
定格消費電力	850W
プレート面積	374×254(mm)
温度調整	プレート温度 2段階 I (170℃) / II (230℃)
コード長	約 1.4m
材質	コントローラー：ナイロン樹脂 プレート：アルミニウム合金 (フッ素樹脂加工)
セット内容	プレート本体、コントローラー付き電源コード、日本語取扱説明書
保証期間	購入日より 12 ヶ月

※仕様は改善のため予告なく変更する場合があります。

※本製品をご使用において生じる物品の破損は、補償の対象外となります。

※ご使用中においてのお客様の過失による故障、破損、改造等はサポート保証の対象外となります。

※正しく使用されない場合に生じた事故等について弊社での責任は負いかねます。

※製品仕様は改善のため予告なく変更する場合があります、そのため説明書記載の内容と異なる場合があります。

※本書の著作権は弊社に帰属し、内容の一部または全部を無断に転載することを禁じます。

メモ

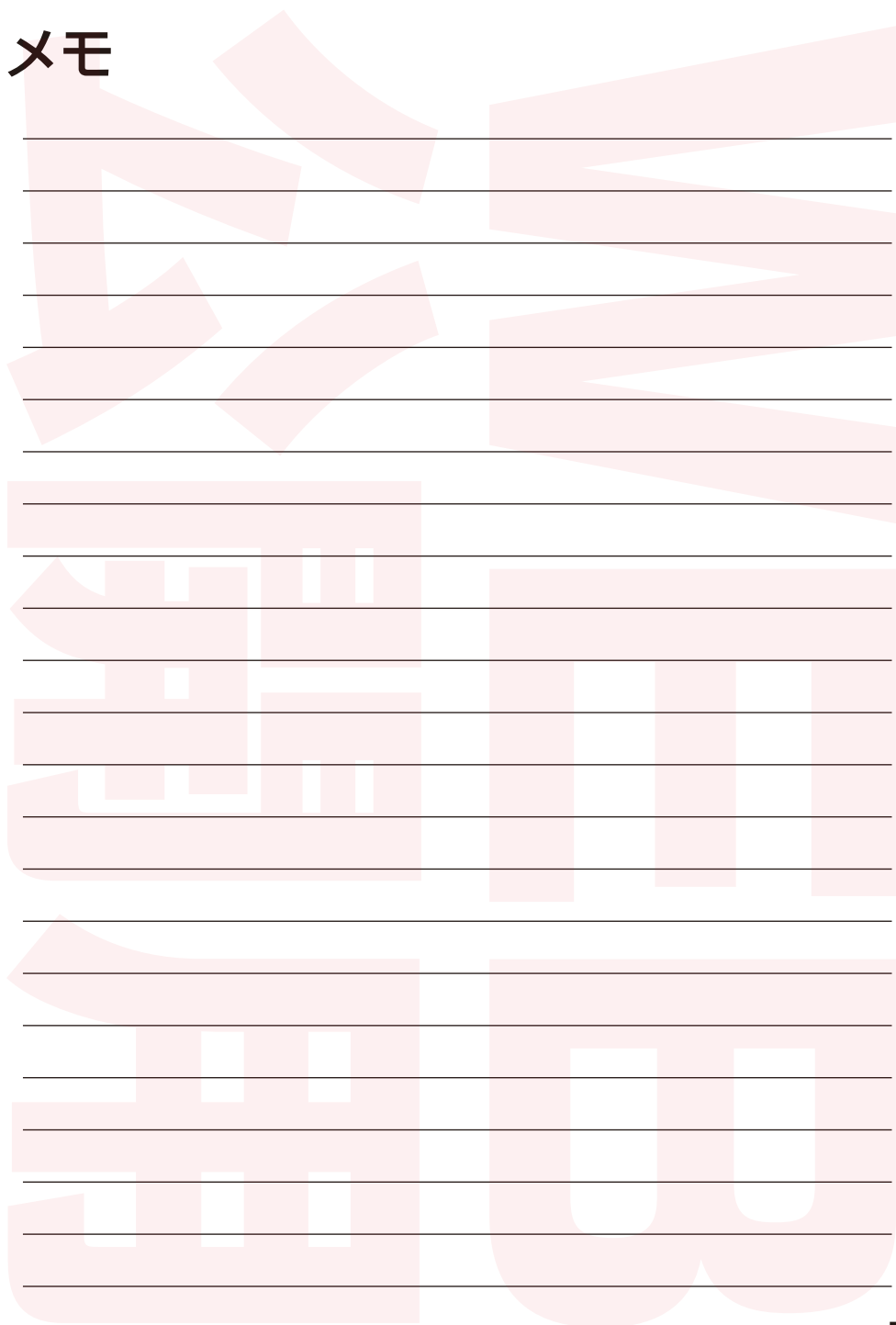

メモ

Lined area for notes with horizontal lines and large, faded Japanese text in the background.

販売元 **THANKO**

〒101-0021 東京都千代田区外神田1-8-13
NREG秋葉原ビル 4階 サンコー株式会社

TEL:03-3526-4328

FAX:03-3526-4329

※不具合品のご送付先は別の住所となります。