

# 取扱説明書

型番  
HBMIR2SWH  
Version 1.0. t

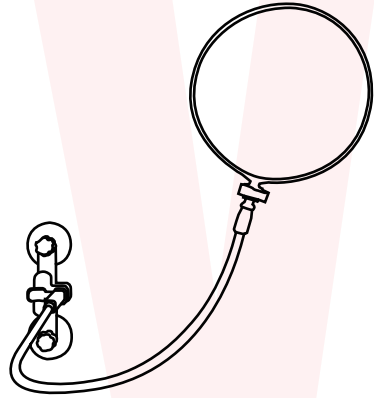

保証期間：12ヶ月

※納品書・レシート等が保証書の代わりとなります。

## ●故障かな?と思ったら●

お問い合わせ・修理をご希望をされる場合  
support@thanko.jp に空メールをお送りください。  
自動返信でご案内いたします。

※自動返信が来ない場合  
送信前に「@thanko.jp」のメールが受信できるよう設定の上ご送付ください。

QRコードを読み取り、空メールを送信できます。



## 不具合品のご送付先

ご送付いただくだけでは対応ができない為、必ず空メール  
をお送りいただき、内容をご確認の上ご送付ください。

〒275-0024 千葉県習志野市茜浜 2-3-1  
EL 内 サンコーサポート宛  
TEL 03-3526-4328  
(月～金 10:00～12:00 13:00～18:00 土日祝日を除く)  
お問合せメールアドレス : support@thanko.jp

## ●仕様

サイズ	横240mm×縦965mm×厚み60mm
アーム長さ	560mm
重量	約415g
鏡直径	20cm
取り付け可能な機の厚み	5～70mm
内容品	鏡部、吸盤部、日本語説明書

※製品仕様は改善のため予告なく変更する場合があります。  
そのため説明書記載の内容と異なる場合がございます。

## ●各部名称

### 【鏡部】

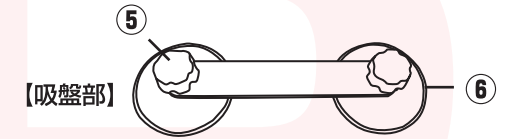
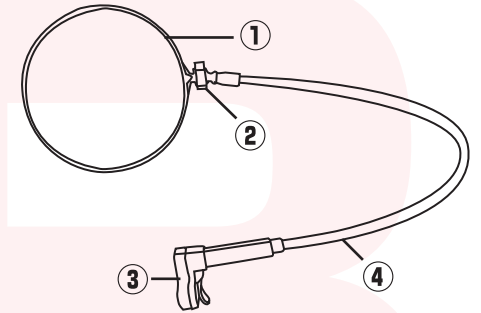

①鏡 ②角度調整ノブ ③クランプ ④アーム  
⑤吸盤ネジ ⑥吸盤

## ●鏡を固定する

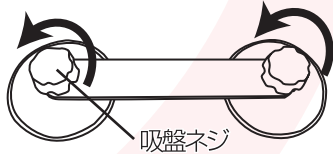

吸盤ネジ

吸盤ネジを  
矢印の方向に  
十分に回して  
緩めます。

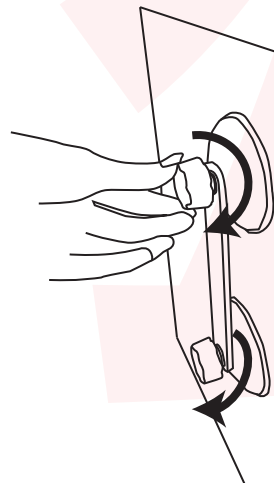

吸盤を  
鏡などに  
貼り付けて  
吸盤ネジを  
締めます。

※吸盤を取り  
付ける際は  
凹凸のない  
ツルツとした  
面に設置して  
ください。  
※2m以上の  
高さの場所  
には設置し  
ないでくだ  
さい。

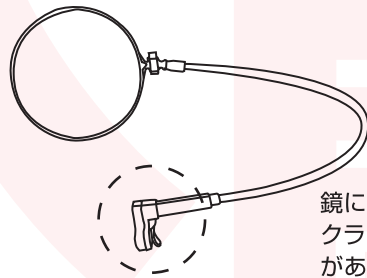

鏡には  
クランプ  
があります。

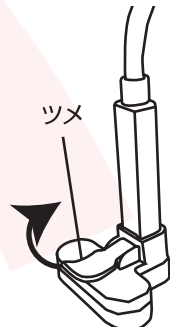

クランプの  
ツメを引き  
上げます。

クランプ部を  
上に引き上げ、  
吸盤部をはさん  
でください。

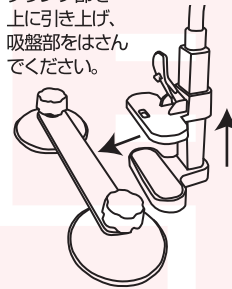

※クランプはしっかりと  
挟んで固定してください。

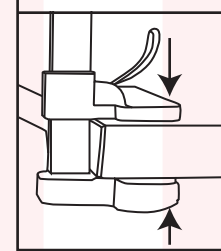

ツメを押し込んで  
固定してください。

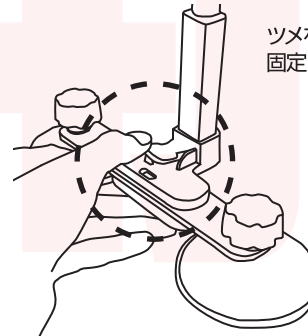

## ●机などに固定する

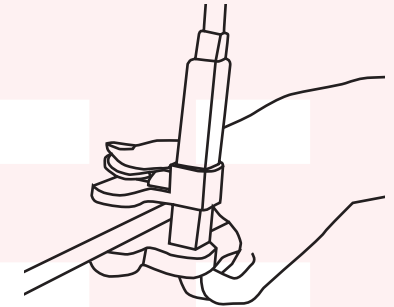

クランプは机などに固定することもできます。  
※取付可能な機の厚み：5～70mm

## ●使用前にフィルムを剥がす

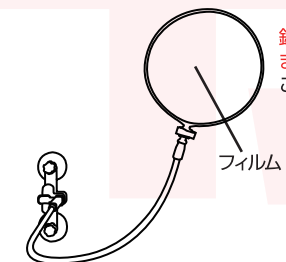

鏡にはフィルムが貼ってあり  
ます。使用前に剥がして  
ご使用ください。

フィルム

### ● 鏡のアーム角度を調整する

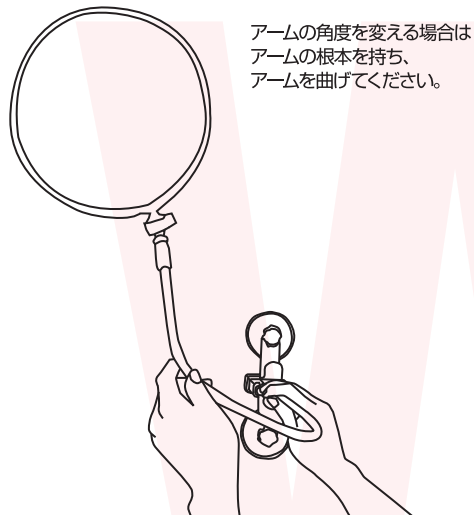

### ● 鏡の傾きを調整する



### ● 鏡の外し方

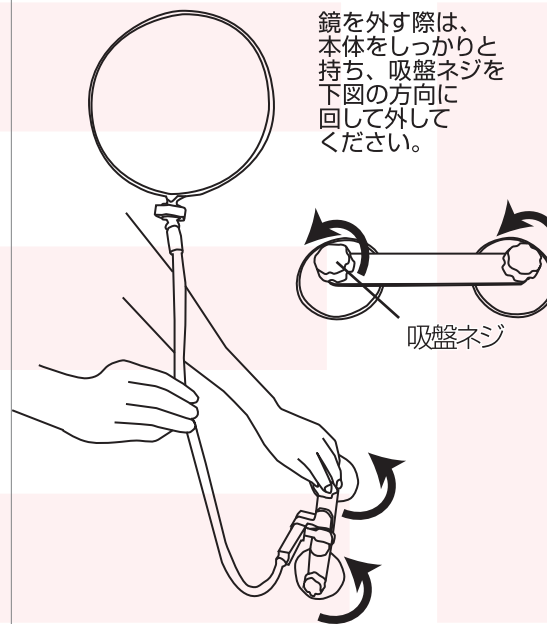

### ● 安全上のご注意

#### 必ずお守りください

ご使用前に「安全上のご注意」をよくお読みの上、必ずお守りください。  
※ここに示した項目は、製品を安全に正しくお使い頂き、お使いになる人や他の人々への危害や財産への損害を未然に防止するためのものです。  
この取扱説明書はお使いになる方がいつでも見ることができるよう、大切に保管してください。

#### ⚠ 注意

この警告に従わずに、誤った取り扱いをすると、人が傷害を負う可能性が想定される内容、または物的損害の発生が想定される内容を示しています。

- 落としたり、ぶつけたりしない。(破損の原因)
- お手入れの際は、ベンジン、シンナー、アルコール、灯油などの溶剤や薬品類、磨き粉などは使用しない。(ひび割れのおそれ)
- 不安定な場所に設置しない。(破損・怪我の原因)
- 吸盤、鏡は正しく取り付ける。(転倒し、破損・怪我の原因)
- 2m以上の高さの場所には設置しない。(落下による破損・怪我の原因)
- 次のような場所で使用したり保管しない。
  - ・ 屋外や窓際など直射日光のあたる場所・強い光が当たる場所・異常に温度が高くなる場所・油煙が当たる場所 (変形の原因)
- 強い振動や衝撃、無理な力を与えない。(破損・怪我の原因)
- 黒っぽい物や燃えやすい物の近くで使用したり、保管しない。(破損・火災の原因)

#### ⚠ ご注意

- ※ 内容品に記載している以外の物は付属しません。
- ※ ご使用中においてのお客様の過失による故障、破損、改造等はサポート保証の対象外となります。
- ※ 本製品をご利用において生じる物品の破損 / 故障は、保証の対象外となります。
- ※ 異常を感じたらご使用をやめてカスタマーサポートまでご連絡ください。
- ※ 製品仕様は改善のため予告なく変更する場合があります、そのため説明書記載の内容と異なる場合があります。