

THANKO

型番：FLAMCMSWH

取扱説明書

version1.0 i

もくじ

安全上のご注意	2~4
本体各部名称 / 付属品	5
コーヒー / お茶を淹れる	6~9
お手入れ	10
ドリップカバーの脱着方法	11
仕様	12
サポート案内	13

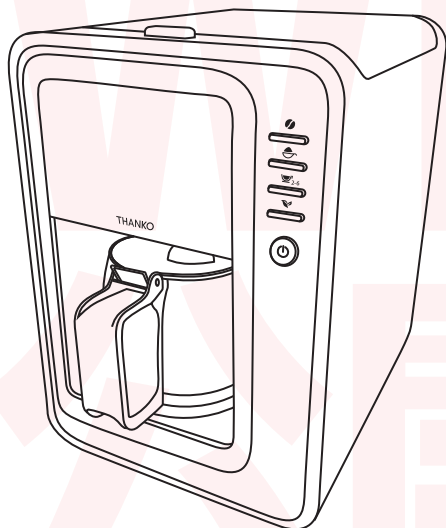

このたびは本製品をお買い上げいただき、まことにありがとうございます。
この商品を安全に正しくお使いいただくために、お使いになる前に
この取扱説明書をよくお読みになり十分に理解してください。
お読みになった後は、お手元に置いて保管してください。

保証期間：購入日より 12 ヶ月

家庭用

日本国内専用

安全上のご注意

必ずお守りください

お使いになる人や他の人への危害、財産への損害を未然に防止するため、必ずお守りいただくことを説明しています。

お使いになる前にこの取扱説明書をよくお読みになり十分に理解してください。

●表示の説明



警告 取り扱いを誤った場合、死亡または重傷を負う可能性が想定される内容です。



注意 取り扱いを誤った場合、傷害を負う、または物的損害が発生することが想定される内容です。

●お守りいただく内容を、次の区分で説明しています。



禁止（してはいけない内容）を示します。



強制（実行しなくてはならない内容）を示します。

- ・火災、感電、怪我などの事故を未然に防ぐために、「安全上のご注意」を必ず守ってください。
- ・ご使用前に、この「安全上のご注意」全てをよくお読みのうえ、正しく使用してください。
- ・お読みになった後は、お使いになる方がいつでも見られるところに必ず保管してください。
- ・他の人に貸し出す場合は、いっしょに取扱説明書もお渡しください。

警告



改造や分解をしない。修理技術者以外の人は分解したり、修理をしない

火災・感電・怪我の原因。

修理は弊社サポートまでご相談ください。



本体・電源コードを水につけたり、水をかけたり、丸洗いしない

ショート・感電・火災・故障の原因。



お手入れの際は必ず電源プラグをコンセントから抜いておこなう

感電・発火・故障の原因。



ぬれた手で、電源プラグの抜き差しをしない

感電・怪我のおそれ。



たこ足配線をしない

たこ足配線などで定格を超えると発熱し、発火の原因になるとともに接続している機器の損傷のおそれ。



AC100V 15A 以上のコンセントを単独で使用する

発火・火災の原因。



子どもや不慣れな方だけで使わせたり、乳幼児の手の届くところで使わない

火傷・感電・怪我の原因。



本体は平面に設置し水平を保つ

故障の原因。



電源プラグは根本まで確実に差し込む

火災・感電の原因。



電源プラグの刃および刃の取り付け面に付着したほこりはふき取る

火災・感電の原因。



電源コードを傷つけたり、破損させたり、加工したり、無理に曲げたり、引っ張ったり、ねじったり、束ねて使用しないでください。また重い物を載せて使用しないでください

電源コードが破損し、火災・感電の原因。



電源コードが傷んでいたたり、コンセントの差し込みが緩いときは使用しない

感電・ショート・発火の原因。



電源プラグをなめさせない

感電・怪我の原因。特に乳幼児には触れさせないように注意してください。



水まわり、風呂場など水のかかる場所では使用しない

ショート・感電・火災の原因。



ガラスサーバーやカップを置いていない状態で使用しない。

やけどのおそれ。



持ち運び際は、上下を間違えたりしない

部品が落下し破損や故障の原因。

安全上のご注意

必ずお守りください

警告



製品に異常が発生した場合は、すぐに使用を中止する

製品に異常が発生したまま使用を続けると、発煙・発火・感電・漏電・ショート・怪我などの原因。

- ・電源コードや電源プラグがふくれるなど、変形、変色、損傷している。
- ・電源コードの一部や電源プラグがいつもより熱い。
- ・電源コードを動かすと通電したりしなかったりする。
- ・本体がいつもと違って異常に熱くなったり、焦げ臭いにおいがする。
- ・異常な回転音がする。
- ・本体が動作しない など。

上記のような場合は、すぐに使用を中止し、電源プラグをコンセントから抜いて、お買い上げの販売店またはサポートセンターまでご連絡ください。



蒸気が出ている箇所、保温プレートに
触ったり、手や顔を近づけない
やけどのおそれ。



コーヒー豆以外の異物を入れない
故障の原因。



内部カッター部分は鋭利で危険です。お
手入れの際はご注意ください
怪我のおそれ。



ドリップ時は必ず専用のガラスサーバー
を使用する
コーヒーがあふれて、やけどのおそれ。

注意



熱に弱い敷物の上では使用しない
火災の原因。



電源プラグを抜くときは、電源コードを持
たずに必ず電源プラグを持って引き抜く
感電・発火の原因。



壁や家具の近くでは使用しない
蒸気または熱で壁や家具を傷め、変色・変形の
原因。



長時間使用しない時は差込プラグをコン
セントから抜く
怪我・やけど・絶縁劣化による感電・火災の原因。



火気の近くで使用しない
火災の原因。



本体やガラスサーバーを電子レンジで使
用したり直火（ガス台など）や電気ヒー
ター、IH 調理器などの上に載せない
発煙・発火・変形・金属部から火花が散る原因。



お手入れは冷めてから行う
やけどのおそれ。



ドリップ中にガラスサーバーを外し
たり、別のカップに変えない
やけどのおそれ。



運搬時は本体の底面を持つ
手を滑らせると怪我をするおそれ。



ドリップ中は本体を動かさない
やけど・怪我のおそれ。



タンクに水を入れた後は本体を動かさない
やけど・水漏れ・故障の原因。



ドリップ中は水を継ぎ足さない
コーヒーがあふれて、やけどのおそれ。



ガラスサーバーを冷蔵庫や冷凍庫に入れな
い
破損して怪我のおそれ。

注意



ガラスサーバーが熱い時は水をかけない
破損して怪我のおそれ。



業務用で使えない
故障のおそれ。



ご注意ください

- ※空焚きはしないでください。
- ※使用中は蓋を開けないでください。
- ※42g を超える豆の量は入れないでください。
- ※900ml を超える水量は入れないでください。
- ※水量は 300ml を下回らないでください。
- ※タンクに水以外のものを入れないでください。
- ※コーヒーと茶葉のドリップ以外の用途には使用しないでください。
- ※ご使用中においてのお客様の過失による故障、破損、改造等はサポート保証の対象外となります。
- ※本製品は屋内専用です。
- ※内容品に記載している以外の物は付属しません。
- ※本製品をご利用において生じる物品の破損 / 故障は、保証の対象外となります。
- ※正しく使用されない場合に生じた事故等について弊社での責任は負いかねます。
- ※異常を感じたらご使用をやめてカスタマーサポートまでご連絡ください。
- ※製品仕様は改善のため予告なく変更する場合があります、そのため説明書記載の内容と異なる場合があります。

公 用

本体各部名称 / 付属品

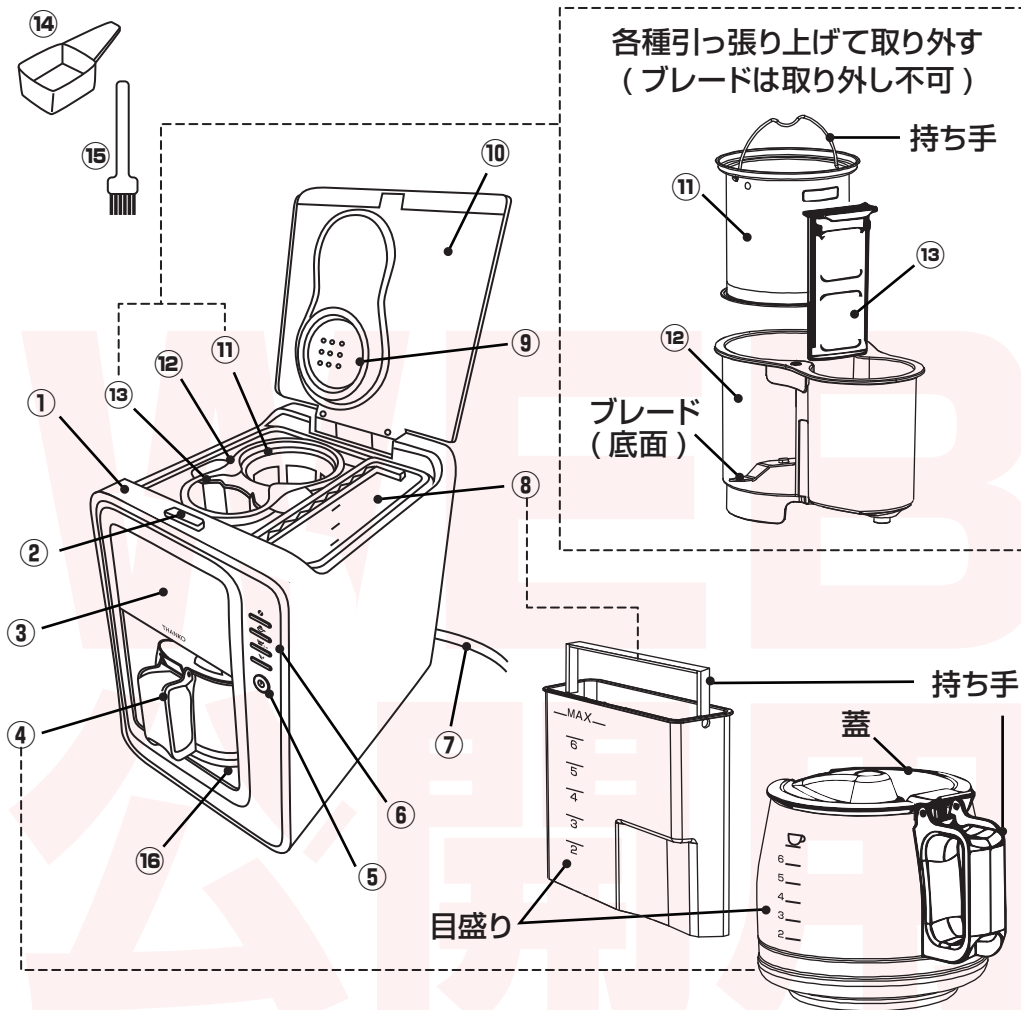

◆部品名称・付属品◆

1	本体	9	ドリップカバー (脱着可能)
2	開閉ボタン	10	蓋
3	LED パネル	11	ステンレスメッシュフィルター (脱着可能)
4	ガラスサーバー	12	ケース (脱着可能)
5	スタート/一時停止ボタン	13	フィルター (脱着可能)
6	各種モードボタン	14	計量スプーン
7	電源ケーブル	15	掃除ブラシ
8	タンク (脱着可能)	16	保温プレート

1 本体を水平で平らな場所に設置する

周辺に家電製品がなく、平らで水平な場所に設置してください。また、熱に弱い敷物の上には置かないでください。

2 電源プラグをコンセントに差し込む

電源プラグをコンセントに差し込むと「ピーッ」と音が鳴り、電源ボタンが点灯します。



- ※電源は必ず AC100V をご使用ください。
- ※電源プラグをコンセントに確実に差し込んでください。

3 部品を洗う

開閉ボタンを押して蓋を開き、使用する部品を取外し、水を含ませたスポンジでよく洗い軽く水気を拭き取ります。



- ※取り外しの際はブレードの刃にご注意ください。

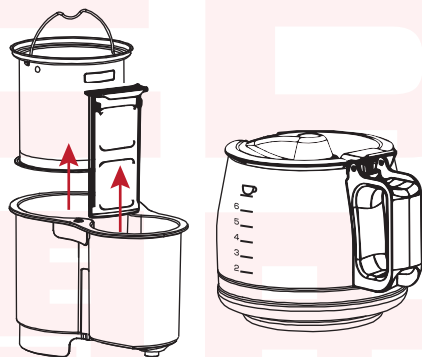

4 給水タンクに給水する

タンクの持ち手を起こし上に引き上げたら、目盛りを参照し飲みたい分を給水します。タンク内の6の線(900ml)を超えないよう給水してください。(最低使用水量は300ml、目盛り2)

起こす

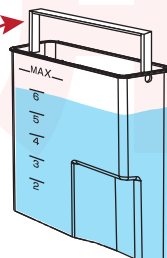

5 部品を取り付ける

【本体各部名称】の項目を参照し、取り外した部品を取り付けてください。



- タンクの持ち手は目盛り側にしか倒せません。本体へ取り付け時は**タンクを必ずしっかりと奥まで押し込み**、持ち手を倒してください。
- 押し込みがきちんとなされていない場合、ポンプが水を吸い込めず、指定杯数の抽出がされません。

6 コーヒー豆 / 粉、茶葉を入れる

ステンレスメッシュフィルターに豆もしくはコーヒー粉を入れ、蓋を閉じてください。**コーヒー豆 / 粉は最大 42g、茶葉は最大 12g まで**入れることができます。この規定量を超えるとドリップ時に溢れるためご注意ください。

付属の計量スプーンは 1 杯 (すりきり) あたり 6g となります。右図を目安に、お好みに合わせて豆 / 粉を入れてください。



杯数	コーヒー豆 / 粉量
2 杯 (300ml)	2 杯 / 12g
3 杯 (450ml)	3 杯 / 18g
4 杯 (600ml)	4 杯 / 24g
5 杯 (750ml)	5 杯 / 30g
6 杯 (900ml)	6 杯 / 36g



※コーヒー豆は種類などにより重さが多少異なります。
 ※ご利用に慣れていない内はコーヒー豆 / 粉の量や水量を少なめからお試しいただき、調節しながらご利用ください。

7 ガラスサーバーをセットする

ガラスサーバーの蓋を閉じ、本体にセットしてください。

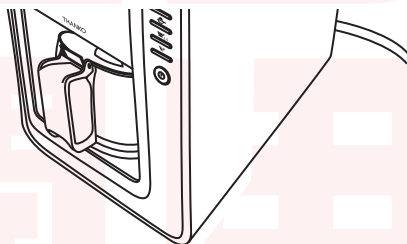

8 モード / 杯数を選択する

豆や粉、お好みに合わせたモードを選択します。次ページを参照し、モード / 杯数を選択してください。



※蓋を閉じていないとモード選択できません。

9 ドリップを開始する

モードと杯数を選択したらスタートボタンを押します。ミル挽きモード選択時は ☞ のマーク (ミル挽き) が点滅してスタートします。コーヒー粉ドリップモード選択時は ☞ のマーク (ドリップ) が点滅してスタートします。稼働中は工程に応じたマークが点滅していきます。

LED パネル / ボタン 各種名称

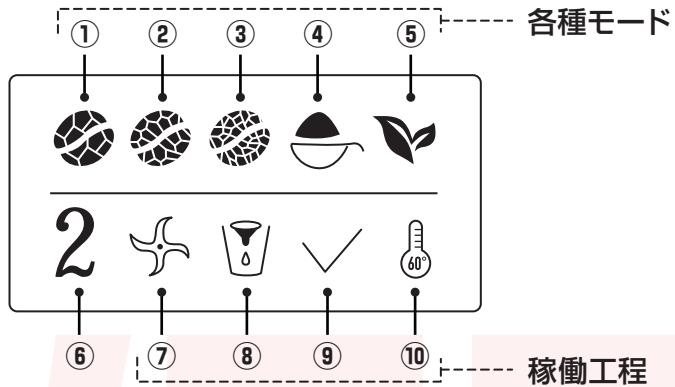

◆LED パネル名称◆					
1	粗挽き	5	茶葉	9	完了
2	中挽き	6	ドリップ杯数	10	保温中
3	細挽き	7	ミル挽き中		
4	コーヒー粉ドリップ	8	ドリップ中		

各種モードボタン / 操作方法

LED パネルの①～⑥は、各種モードボタンで選択 / 設定することが可能です。

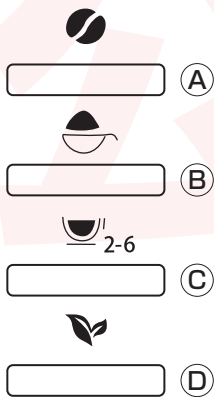

◆各種モードボタン名称 / 操作方法◆	
A	ミル挽きモード (粗挽き・中挽き・細挽き) …押すごとに粗→中→細→粗挽き…と切替わります。
B	コーヒー粉ドリップモード …1回押してください。
C	ドリップ杯数選択 (2/3/4/5/6/F(フリーモード)) …ミル挽きモード・コーヒー粉ドリップモード・お茶モードのいずれか選択後に設定します。押すごとに 2→3→4→5→6→F→2…と切替わります。
D	お茶モード …1回押してください。

コーヒー / お茶を淹れる (つづき)

【ドリップ杯数のFモードについて】

ご自身のお好みに合わせた豆 / 粉量・茶葉及び水量で抽出することが可能です。

例…薄めのコーヒー・濃いめのコーヒー・茶葉

ミル挽きモードで入れた水量以上の豆を入れた際、豆が挽ききれず残る場合がございますのでその際はこのFモードをご利用ください。

【稼働中の一時停止・キャンセルの操作方法】

一時停止…稼働中にスタート / 一時停止ボタンを1回押す (パネル全点滅)

キャンセル…稼働中もしくは一時停止中にスタート / 一時停止ボタンを2秒長押し

画面消灯…モード選択時にスタート / 一時停止ボタン2秒長押しで消灯

10 完成したコーヒーを飲む

完成すると「ピッピッピッ」と終了音が鳴ります。終了後も少しお湯が出ますので、様子を見てガラスサーバーを取り出し、マグカップなどに注いでお召し上がりください。

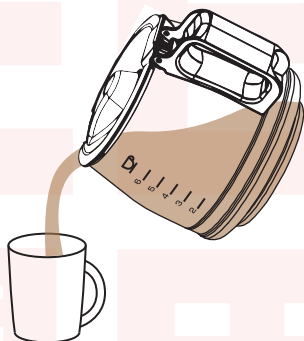

※蓋が開いていたり、途中で開けるとピッピッピッとお知らせ音が鳴ります。蓋を閉めると自動で再スタートします。

※終了音後も少しお湯がぼたぼた落ちますが異常ではございません。

11 保温について

完了後、LEDパネルの保温マークが点灯します。

設定した杯数に応じて保温時間が異なりますのでご注意ください。

【各保温時間】…2～3杯…30分、4～6/F杯…2時間

お手入れ

<p>⚠ 警告</p>	<p>お手入れをする前に必ず電源ケーブルを抜いてください。 感電や怪我などの恐れがございます。</p>
<p>⚠ 注意</p>	<p>必ず無作動状態にしてから電源ケーブルを抜いてください。</p>
<p>お願い</p>	<p>食器用中性洗剤以外は使用しないでください。 食器洗い乾燥機・しょっき乾燥機は使用しないでください。 また、以下のものは使用しないでください。 プラスチックを傷めます。 スチールスポンジ、みがき粉、粉石けん、アルカリ性洗剤、 ベンジン、石油、酸、金たわし など</p>

◆丸洗い可能部品◆

✕	本体	8	タンク (脱着可能)
✕	開閉ボタン	9	ドリップカバー (脱着可能)
✕	しぼパネル	✕	蓋
4	ガラスサーバー	11	ステンレスメッシュフィルター (脱着可能)
✕	スタート/一時停止ボタン	12	ケース (脱着可能)
✕	各種モードボタン	13	フィルター (脱着可能)
✕	電源ケーブル	14	計量スプーン

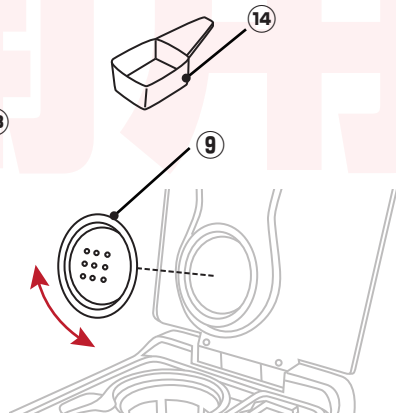
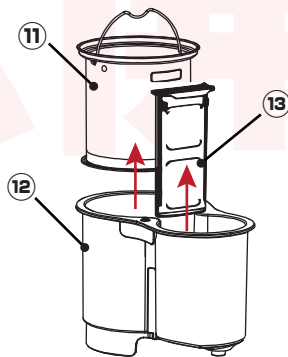
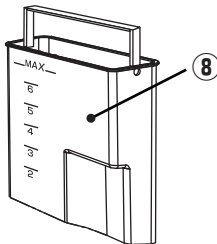
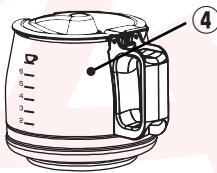

※本製品は常に清潔に保ってください。

ドリップカバーの脱着方法

蓋を開くと裏にドリップカバーがあります。右に回すとロックが解除され外すことができます。

取り付けの際はドリップカバーの合わせマーク（矢印）を本体蓋裏のロック解除マークに合わせてはめ込み、左に回してロックしてください。

右回し：ロック解除
左回し：ロック

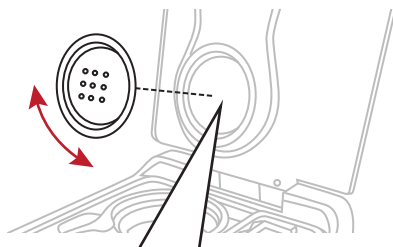

ドリップカバー

本体の蓋裏

ロック解除マーク

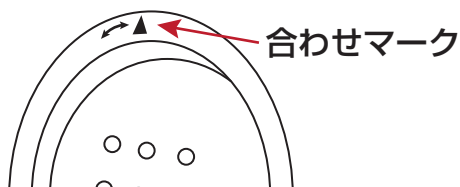

合わせマーク

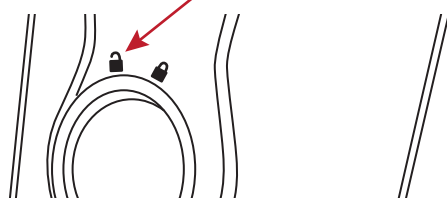

公開用

仕様

サイズ	幅 200× 高さ 288× 奥行 240(mm)
重量	約 3600g
電源	AC100V 50/60Hz
消費電力	900W
使用水量 (タンク容)	最大 900ml、最小 300ml
抽出方法	ドリップ式
保温モード	2~3 杯…30 分、4~6/F 杯…2 時間
保温温度	72℃
安全装置	サーモスタット、温度ヒューズ
ミル挽き	粗挽き…19~22 秒、中挽き…21~24 秒、細挽き…23~27 秒
ケーブル長	950mm
計量スプーン	6g(すりきり)
最大豆 / 粉量	42g
最大茶葉量	12g
蒸らし時間	30 秒
内容品	本体、計量スプーン、掃除ブラシ、ガラスサーバー、日本語取扱説明書
保証期間	購入日より 12 ヶ月

※製品仕様は改善のため予告なく変更する場合があります、そのため説明書記載の内容と異なる場合があります。

●故障かな?と思ったら●

お問い合わせ・修理をご希望をされる場合

support@thanko.jp に空メールをお送りください。
自動返信でご案内いたします。

※自動返信が来ない場合

送信前に「@thanko.jp」のメールが受信できるように設定の上ご送付ください。

QRコードを読み取り、空メールを送信できます。



不具合品のご送付先

ご送付いただくだけでは対応ができない為、必ず空メールをお送りいただき、内容をご確認の上ご送付ください。

チバケン ナラシノシ アカネハマ

〒275-0024 千葉県習志野市茜浜 2-3-1

EL 内 サンコーサポート宛

TEL 03-3526-4328

(月～金 10:00～12:00 13:00～18:00 土日祝日を除く)

お問合せメールアドレス :support@thanko.jp