

LEDタイプ720Pminiビデオ腕時計

取り扱いマニュアル Version 1.0. s

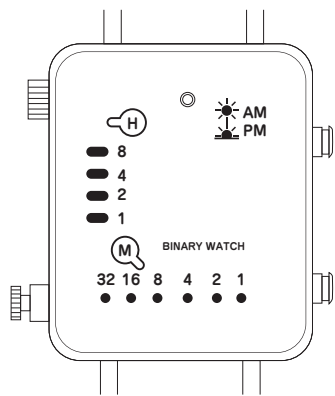

保証期間: 12ヶ月

※納品書・レシート等が保証書の代わりとなります。

サポートのご案内

記載内容に不備がある場合、新しいマニュアルを公開している場合がございます。ダウンロードページをご確認ください。
<http://www.thanko.jp/support/download.html>

お買い上げいただいた商品の調子が悪い、壊れたと思われる症状が発生した場合は、Q&Aページをご確認ください。
<http://www.thanko.jp/support/qa.html>

改善が見られない場合は、まずはメールにてお問い合わせください。

メールでのお問い合わせ

お客様のお名前、商品名、ご利用のOS(Vista,7)、お問い合わせ内容を記載し、下記アドレスまでご連絡下さい。
support@thanko.jp

修理のご案内

動作しない、お買い上げ時から問題が発生しているなどの場合は、ご連絡不要にて対応をさせていただきます。下記ページをご確認いただき、商品の送付を御願います。
<http://www.thanko.jp/support/repair.html>

サンコカスタマーサポート

〒101-0021
東京都千代田区外神田3-14-8 新末広ビル3F
(月～金 10:00-12:00、13:00-18:00 祝日を除く)
TEL:03-5297-7143 FAX:03-5297-7144

仕様

サイズ	幅48×奥行49×高さ14 (mm)、67g 対応腕周り:15～19cm
電源	USBより給電
インターフェース	USB1.1
対応OS	Windows XP / Vista / 7
バッテリー充電時間	約3から4時間
バッテリー持続時間	動画撮影:約60分 録音:約240分 時計のみ:約1年
動画解像度(保存形式)	1280x720 pixel (AVI)
再生フレームレート	最大30 fps
撮影距離	約50cm～無限遠(パンフォーカス)
内蔵メモリ容量	4GB
保存データ容量	動画30分あたり約1.3GB、 録音4時間で約200MB
	写真1枚あたり約300KB(1600x1200、JPG)
付属品	本体、専用USBケーブル(約28cm)、 CD-ROM、日本語マニュアル

録音・録画時のご注意

録音時はマイクリューズを緩めて下さい。正常に録音されない場合がございます。

縮める (M) 緩める

操作部説明

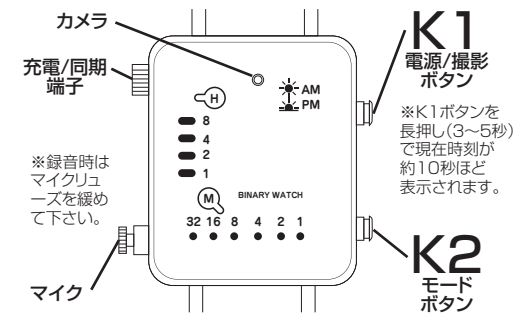

時刻表示

1 AM PM

2 8+2=10

3 32+16+8=56

午前 10 時 56 分

表示例

充電する

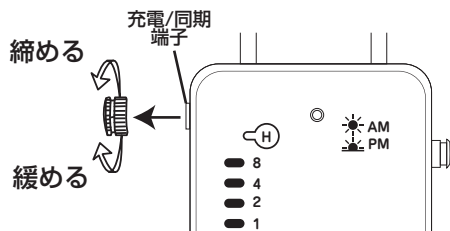

上記のように「充電/同期端子」のキャップを緩め取り外します。付属のUSBケーブルを下記の様にパソコン、USB-ACアダプター(別売)などと時計の「充電/同期端子」を接続することで自動的に充電が開始されます。約2～3時間で充電完了します。接続を解除してください。

充電時のLEDランプ

充電中: 赤色、H1点滅でH2点灯
充電完了時: 両方のLEDが点灯

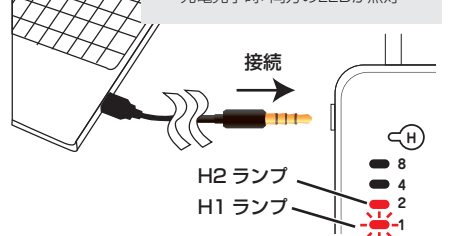

時計の時刻とタイムスタンプを変更する

■設定方法
付属のUSBケーブルでパソコンと腕時計を接続します。

時刻についてのご注意

バッテリーが無くなると時刻がリセットされます。再度設定を行って下さい。

付属CD内(Update Recording Time Toolフォルダ内)の時間修正ソフト「WriteTime(English Version)」を立ち上げ、「Update Time」ボタンを押すと時計内にテキストファイルが2つ自動で作成されます。

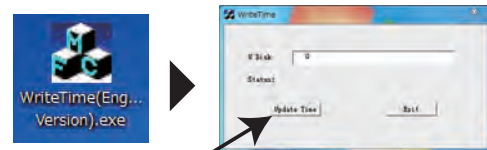

時計本体をパソコンから取り外すことで、時間は自動でパソコンの時間に修正されます。※取り外し方は、裏面左下の「本体をパソコンから取り外す」をご覧ください。

次回撮影時から時計内の時刻(タイムスタンプ)が変更されます。※タイムスタンプは画面上で上下逆になる仕様となります。

動画を撮影する

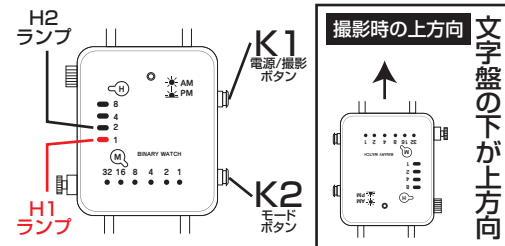

■電源ONにする(時刻表示モード)

電源OFFの状態からK1ボタンを長押し(3～5秒)LEDが点灯し、現在時刻が表示されます。※LEDが点灯したらK1ボタンは離して下さい。

■動画撮影モードにする

現在時刻が表示されている間(約10秒)に再度K1ボタンを押します。H1+H2点灯⇒**H1点灯**に変わり、録画スタンバイモードになります。※K1ボタンを押してもLEDが変わらない場合には、再度K1ボタンを押してみてください。※H1が点灯中にK2ボタンを押すと、録画モード⇒写真撮影モード⇒録音モードと切り替わります。

■動画撮影をする ※撮影中を確認するには裏面をご覧ください。

録画モード(**H1点灯**)中にK1ボタンを押すと、H1が数回点滅し録画を開始致します。もう一度K1ボタンを押すと録画一時停止およびファイル保存致します。※録画中はLEDは点灯・点滅しません。

■撮影を終了する(電源をOFFにする)

K1ボタンを長押し(3～5秒)LEDが消灯になり、電源がオフになります。(※赤色LEDが早く3回点滅)

写真を撮影する

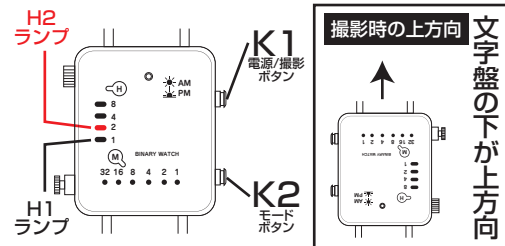

■電源ONにする(時刻表示モード)

電源OFFの状態からK1ボタンを長押し(3～5秒)LEDが点灯し、現在時刻が表示されます。※LEDが点灯したらK1ボタンは離して下さい。

■写真撮影モードにする

現在時刻が表示されている間(約10秒)に再度K1ボタンを押します。H1+H2点灯⇒H1点灯に変わり、録画スタンバイモードになります。※K1ボタンを押してもLEDが変わらない場合には、再度K1ボタンを押してみてください。※H1が点灯中にK2ボタンを押すと、録画モード⇒写真撮影モード⇒録音モードと切り替わります。録画スタンバイモード中にK2ボタンを何回か押して写真撮影モード(**H2点灯**)に変更します。

■写真を撮影する

写真撮影モード(**H2点灯**)中にK1ボタンを押すと、H2が点滅し写真を撮影します。

■撮影を終了する(電源をOFFにする)

K1ボタンを長押し(3～5秒)LEDが消灯になり、電源がオフになります。(※赤色LEDが早く3回点滅)

裏面に近づきます→

● 録音(ボイスレコード)する

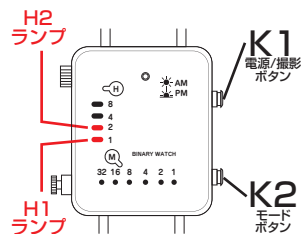

■電源ONにする(時刻表示モード)

電源OFFの状態からK1ボタンを長押し(3~5秒)LEDが点灯し、現在時刻が表示されます。※LEDが点灯したらK1ボタンは離して下さい。

■動画撮影モードにする

現在時刻が表示されている間(約10秒)に再度K1ボタンを押します。H1+H2点灯⇒H1点灯に変わり、録画スタンバイモードになります。※K1ボタンを押してもLEDが変わらない場合には、再度K1ボタンを押してみてください。※H1が点灯中にK2ボタンを押すと、録画モード⇒写真撮影モード⇒録音モードと切り替わります。

■録音モードにする

録画スタンバイモード中にK2ボタンを何回か押して録音モード(H1+H2点灯)に変更します。

■録音する

録音モード(H1+H2点灯)中にK1ボタンを押すとH1+H2が点滅し録音を開始します。もう一度K1ボタンを押すと録音一時停止およびファイル保存致します。※録音時はマイクミュートを緩めて下さい。正常に録音されない場合がございます。

● 撮影・録音したデータを確認する

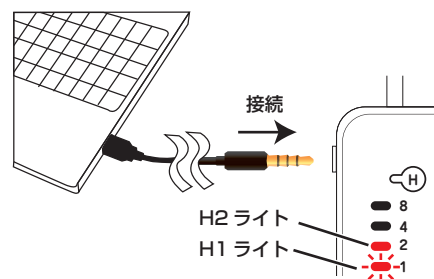

本製品の「充電・同期端子」とUSBケーブルを先に接続します。つぎに、パソコンのUSB端子にUSBケーブルを接続します。

○WindowsXPの場合
スタートボタン⇒マイコンピュータをクリックします。

○WindowsVista/7の場合
スタートボタン⇒コンピュータをクリックします。

「リムーバブルディスク」をダブルクリックします。

○下記のフォルダ内に各データが保存されています。
「DCIM」 - 「100DSCIM」

撮影したデータが表示されますので、ダブルクリックすると再生されます。

※録画したデータが大容量になる場合があるため、撮影データを本体にコピーしてから再生することを推奨しています。

● 本体をパソコンから取り外す

本製品をパソコンから取り外す際は、必ずタスクバーに表示されている(画面右下の時間表示の左側に表示されます)「ハードウェアの安全な取り外し」のアイコンをクリックしてください。



メニューの指示に従い、ドライブを選択して取り出しの文字をクリックするか、「USB Device」の取り出しの文字をクリックしてください。

しばらくすると、安全に取り外しができるメッセージが表示されます。その後、パソコンから本製品を取り外してください。

ファイルの書き込み中等に、本製品をいきなりパソコンから取り外すと、本商品の破損やファイルの破損に繋がりますので、ご注意ください。

● 動画撮影中の確認方法

本製品は動画の撮影中は「LEDランプ」が消灯します。その為、現在撮影を行なっているかどうかを確認する機能を搭載しています。

■確認方法

撮影中に「K2ボタン」を1回押すことで「H1ランプ」が3回点滅します。

(※電源オフの状態では押し、LEDランプは光りません。)

● 撮影したデータを削除する

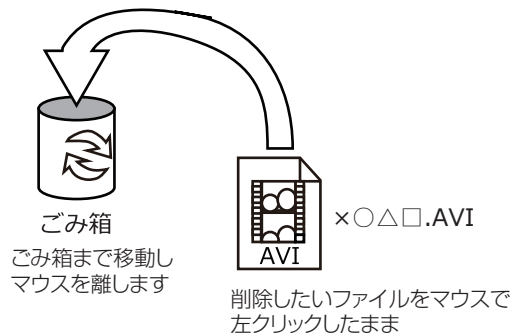

データをごみ箱に入れた場合は、即削除されますのでご注意ください。

撮影したデータを再生中の場合は、削除をすることができません。再生を停止した後、ごみ箱に入れてください。

■フォーマット方法(本体メモリの初期化)

「マイコンピュータ」から、本製品の「リムーバブルディスク」を右クリックしていただき、表示されたメニューからフォーマットを選びフォーマット、またはクイックフォーマットを行ってください。

※必要なデータは事前にハードディスクなどへ保存後、フォーマットを行ってください。

● 撮影したデータをコピーする

撮影したデータをパソコンにコピーする場合は、下記のように保存したい場所へ(この例ではドキュメント)ドラッグしてコピーをしてください。

