

# ハンディーマイクロスコープ2

## 取り扱いマニュアル

Version 1.0. m

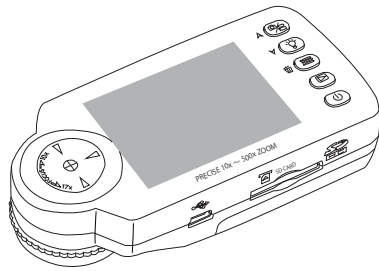

**保証期間: 12ヶ月**

※納品書・レシート等が保証書の代わりとなります。

### サポートのご案内

記載内容に不備がある場合、新しいマニュアルを公開している場合がございます。ダウンロードページをご確認ください。  
<http://www.thanko.jp/support/download.html>

お買い上げいただいた商品の調子が悪い、壊れたと思われる症状が発生した場合は、Q&Aページをご確認ください。  
<http://www.thanko.jp/support/qa.html>

改善が見られない場合は、まずはメールにてお問い合わせください。

#### メールでのお問い合わせ

お客様のお名前、商品名、ご利用のOS (Vista, 7)、お問い合わせ内容をご記載し、下記アドレスまでご連絡下さい。  
[support@thanko.jp](mailto:support@thanko.jp)

#### 修理のご案内

動作しない、お買い上げ時から問題が発生しているなどの場合は、ご連絡不要にて対応をさせていただきます。下記ページをご確認いただき、商品の送付を御願います。

<http://www.thanko.jp/support/repair.html>

#### サンコカスタマーサポート

TEL:01-0021

東京都千代田区外神田3-14-8 新末広ビル3F  
 (月~金 10:00-12:00、13:00-18:00 祝日を除く)  
 TEL:03-5297-7143 FAX:03-5297-7144

### 仕様

サイズ	幅115×奥行68×高さ25 (mm)、87g
センサー	5.0M ピクセル CMOS
解像度	○静止画: 5M(2560x1920ピクセル)、3M(2048x1536)、1.3M(1280x960)、VGA(640x480) ○動画: VGA(640x480)、QVGA(320x240)
保存形式	静止画:JPEG 動画:AVI
倍率	最大光学17倍(デジタル32倍)
焦点距離	0.5~5cm
シャッタースピード	1/2~1/2000秒
ライト	LEDライト×4灯
モニタ	2.7インチTFT液晶モニタ
メモリ	~32GB-SDHC(内蔵メモリ無し)
使用環境	0~45℃
電源	単4乾電池×4本
バッテリー持続時間	約90分(LEDライト-高モード時)
インターフェース	USB2.0 (miniUSB)
対応言語	日本語、英語、ドイツ語、フランス語、スペイン語、イタリア語、ポルトガル語、中国語
付属品	本体、単4電池(4本)、収納ポーチ、USBケーブル

・本機に搭載している「探すメモリ」機能は目安サイズとして、ご活用下さい。

・初期設定では表示言語は英語になっています。その為、日本語へ変更して使用することを推奨しています。  
 ※電源をオンにして「メニューボタン」→「下ボタン」を何度か押し「Language」で日本語を選択し決定して下さい。

### 操作部の説明

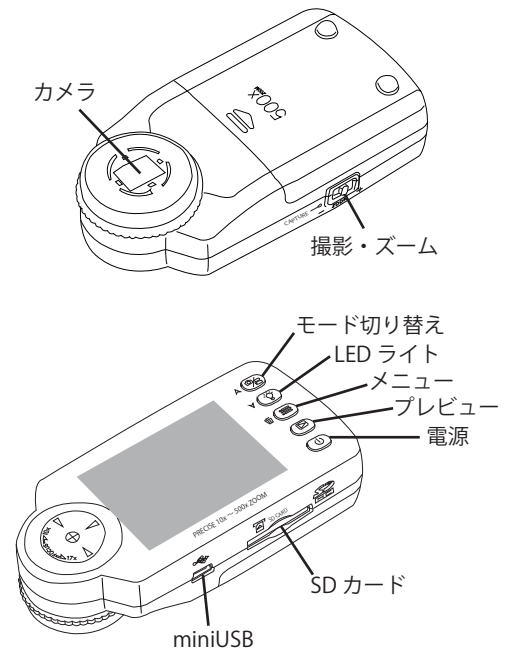

### ● 単4電池(4本)を装着する

本体カメラ面の乾電池フタをスライドさせ外します。内部の指示に従って単4乾電池×4本を装着して下さい。

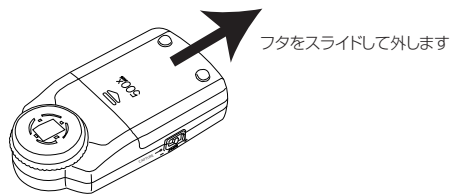

### ● SDカードを装着する

#### ■SDカードの着脱方法

SDカードを矢印の方向にカチッと音がするまで差し込んでください。再度SDカードを押しこむと、SDカードが飛び出して取り出すことができます。  
 ※カードの抜き差しは電源OFFの状態で行ってください。

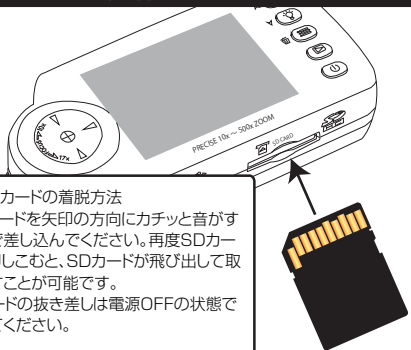

### ● 電源のオン・オフ

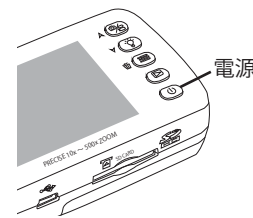

- 電源ON  
電源ボタンを1回押すことで電源が入り、液晶画面が点灯します。
- 電源OFF  
起動中に電源ボタンを2秒間押すことで電源が切れます。

### ● LEDライトの調整・消灯

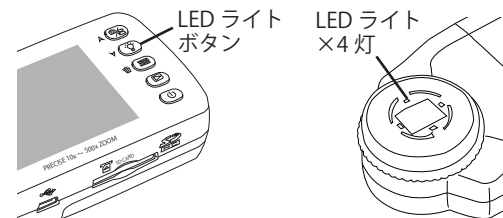

LEDライトボタンを押すことで、LEDライトの明るさを変更することが可能です。

ボタンを押す度に「低→中→高→オフ」の順番で切り替わります。

### ● モードを切り替える

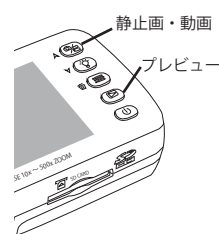

電源をオンにした際は「静止画モード」になっており「静止画・動画ボタン」を押すことでモードを切り替えられます。また「プレビューボタン」を押すことでプレビューモードになります。

#### ■静止画撮影モード

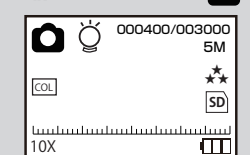

静止画・動画ボタン

#### ■動画撮影モード



#### ■プレビューモード

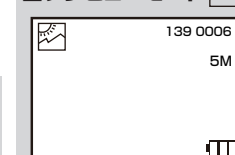

プレビューボタンを一度押す

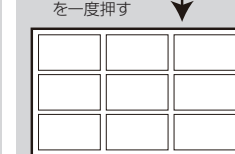

プレビューボタンを再度押す

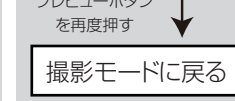

### ● 倍率を変更する(拡大縮小)

本体を平面に密着させた状態で、対象物を拡大する際は「光学10倍・17倍」でピントが合うようになっています。また「光学10倍、17倍」のピントが合った時に「探すメモリ」が表示されます。1メモリは0.1mmとなります。デジタルズームを上げていくとメモリの探すも変わります。

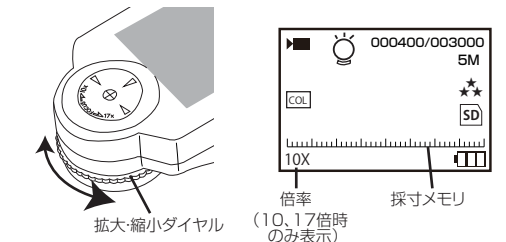

デジタルズームスイッチを「+、-」方向に押すことでズームイン、ズームアウトできます。

さらに「光学10、17倍時」ズーム時にデジタルズームを行うことで、最大約500倍までデジタルズーム使用できます。

### ● 液晶表示モード

撮影モード時に「電源ボタン」を1回押すことで、液晶モニタのアイコンの表示/非表示を切り替えることが可能です。

## ● 静止画モード

**撮影する**  
「CAPTUREボタン」を押すことで静止画の撮影を行います。

**設定メニュー**  
静止画モード時に「メニューボタン」を押すことで各種設定を行うことが可能です。上下カーソルで移動し「撮影ボタン」で決定できます。また再度「メニューボタン」を押すことでモード画面に戻ります。

設定項目	設定値
画質	スーパーファイン(高)、ファイン(中)、ノーマル(低)
解像度	5M(2560x1920ピクセル)、3M(2048x1536)、1.3M(1280x960)、VGA(640x480)
景色	撮影する対象物によって切り替えます。 移動する昆虫、セピア、白黒、反転、テキストモード
オートパワーOFF	一定時間、操作を行わないと電源がオフになります。 ※「拡大・縮小ダイヤル」を回した場合、本体の操作と認識されず電源がオフになります。
日/時刻	日時時刻の変更ができます。
クイックレビュー	静止画撮影後のプレビュー表示の時間を変更できます。
デフォルト設定	初期設定に戻すことが可能です。
フォーマット	SDカードのフォーマットを行うことが可能です。
言語	日本語、英語、ドイツ語、フランス語、スペイン語、イタリア語、ポルトガル語、中国語
画像を始める	電源をオンにした、起動時に表示される画像の表示/非表示を切り替えます。
明滅の頻度	周波数を変更できます。
バージョン	本体のソフトウェアバージョンが表示されます。

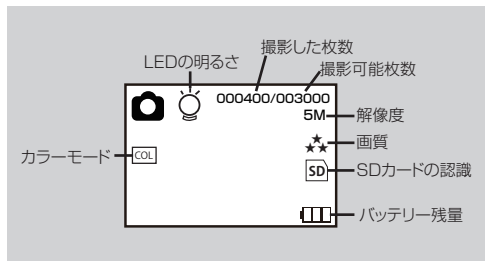

## ● 動画モード

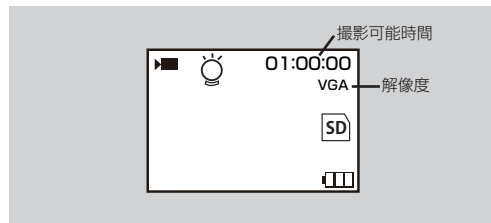

**撮影する**  
「CAPTUREボタン」を押すことで動画の撮影が開始します。もう一度押すことで、撮影を停止します。

**設定メニュー**  
静止画モード時に「メニューボタン」を押すことで各種設定を行うことが可能です。上下カーソルで移動し「撮影ボタン」で決定できます。また再度「メニューボタン」を押すことでモード画面に戻ります。

設定項目	設定値
解像度	VGA(640x480)、QVGA(320x240)

## ● 本体で再生・削除する

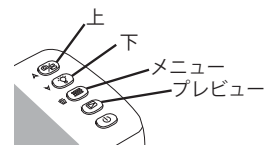

**ファイルの選択**  
キャプチャーボード時に「上、下ボタン」を押すことで、ファイルを選択できます。

**動画の再生**  
「CAPTUREボタン」を押すことで動画ファイルの再生/停止を行うことが可能です。

### ■ プレビューモード

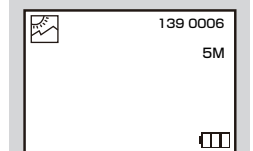

プレビューボタン

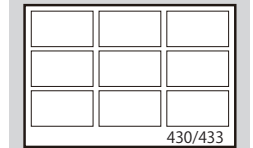

プレビューボタン

**撮影モードに戻る**

**静止画の拡大**  
静止画を閲覧中に「+ボタン」を押すことで拡大することができます。「-ボタン」を押すことで縮小します。

### ■ ファイルの削除

消去したファイルを選択した状態で「メニューボタン」を押します。消去を選択し「撮影ボタン」で決定し指示に従って操作することで選択中の画像、すべての画像を消去することができます。

### ■ スライドショー

「メニューボタン」を押し、スライドショーを選択し決定することで2、5、8秒間感覚のスライドショーで撮影データを観覧することができます。

## ● 撮影・録音したデータをPCで確認する

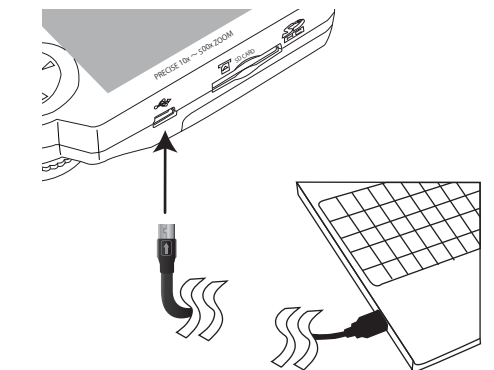

本体のminiUSB端子とパソコンのUSB端子を接続します

○WindowsXPの場合  
スタートボタン→マイコンピュータをクリックします。

○WindowsVista/7の場合  
スタートボタン→コンピュータをクリックします。

「リムーバブルディスク」をダブルクリックします。

○下記のフォルダ内に各データが保存されています。  
「DCIM」 - 「139MEDIA」

撮影したデータが表示されますので、ダブルクリックすると再生/表示されます。

## ● 撮影したデータをPCで削除する

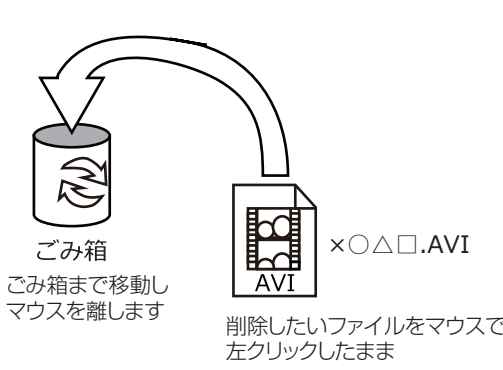

カード内のデータをごみ箱に入れた場合は、即削除されますのでご注意ください。

撮影したデータを再生中の場合は、削除をすることができません。再生を停止した後、ごみ箱に入れてください。

## ● 撮影したデータをPCでコピーする

撮影したデータをパソコンにコピーする場合は、下記のように保存したい場所へ(この例ではドキュメント)ドラッグしてコピーをしてください。

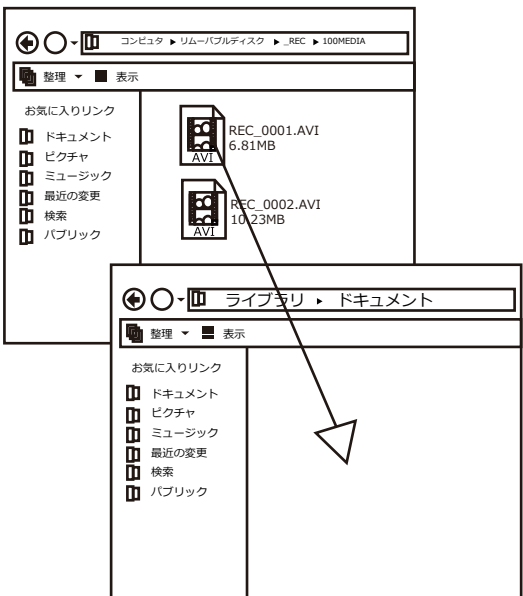

## ● 本体をパソコンから取り外す

本製品をパソコンから取り外す際は、必ずタスクバーに表示されている(画面右下の時間表示の左側に表示されます)「ハードウェアの安全な取り外し」のアイコンをクリックしてください。



メニューの指示に従い、ドライブを選択して取り出しの文字をクリックするか、「USB Device」の取り出しの文字をクリックしてください。

しばらくすると、安全に取り外しができるメッセージが表示されます。その後、パソコンから本製品を取り外してください。

ファイルの書き込み中等に、本製品をいきなりパソコンから取り外すと、本商品の破損、SDカードの破損に繋がりますので、ご注意ください。

裏面もご確認ください。