

前後録画可能!  
ルームミラー型ドライブレコーダー-2

取り扱いマニュアル  
Version 1.1. m



保証期間：1年間

※納品書・レシート等が保証書の代わりとなります。

サポートのご案内

■ 修理のご案内

動作しない、お買い上げ時から問題が発生しているなどの場合は、ご連絡不要に対応をさせていただきます。症状を記載したメモ、購入日が確認できる納品書やレシート、商品を下記住所までご送付ください(お届け日より1週間以内の場合は、初期不良として着払いにてご送付いただけます)

記載内容に不備がある場合、新しいマニュアルを公開している場合がございます。ダウンロードページをご確認ください。

<http://www.thanko.jp/support/download.html>

ご質問などが多い内容については、Q&Aページに記載している場合がございます。

<http://www.thanko.jp/support/qa.html>

■ メールでのお問い合わせ

お客様の御名前、商品名、お問い合わせ内容を記載し、下記アドレスまでご連絡ください。

[support@thanko.jp](mailto:support@thanko.jp)

サンコーカスタマサポート(修理品の送付先)

〒101-0021  
東京都千代田区外神田5-6-12 コービル4F  
TEL 03-5812-1519 FAX03-5812-1520  
(月~金 10:00-12:00、13:00-18:00 土日祝日を除く)

● 仕様

サイズ	幅280×高さ105×厚さ25【突起部含む:58】(mm)
重量	350g
電源	シガーソケットから給電(※USB端子より充電のみ) (5V 1000mA)、バッテリー内蔵
液晶モニター	3.5インチ
対応メモリーカード	SDHCカード(～32GB)
保存形式	動画:AVI 静止画:JPEG
保存解像度	動画：2画面：1280X400 pixel 1画面：720X480 pixel 静止画：2画面：1920X720 pixel 1画面：2048X1536 pixel

マイク 内蔵  
付属品 ドライブレコーダー本体、シガーケーブル、USBケーブル



ご使用いただく上での注意

本体の操作を行う場合は、車を停止後に行ってください。

本製品は約2～10分毎に1ファイル生成(デフォルト)するしくみになっています。カード容量が一杯になった場合、自動的にループし、最初のデータから上書きする仕組みになっています。

● 各部説明

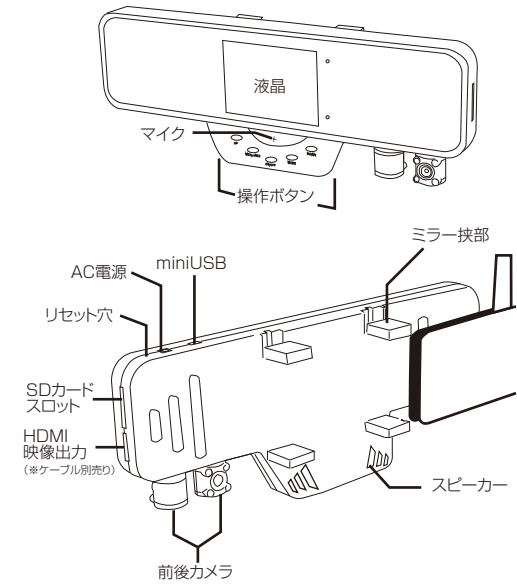

● ミラーを装着する

両側の挟部を上を持ち上げ車のバックミラーに固定します。

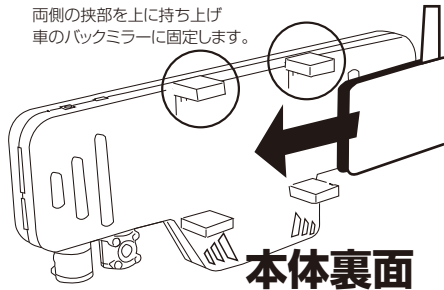

● 電源ケーブルを接続する

車のシガーソケットへ(12/24V対応)

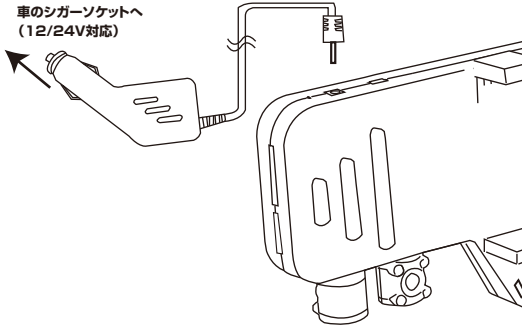

● SDカードを装着する

■ カードの着脱方法

カードを矢印の方向にカチッと音がするまで差し込んでください。再度カードを押しこむと、カードが飛び出して取り外すことが可能です。※カードの抜き差しは電源OFFの状態で行ってください。

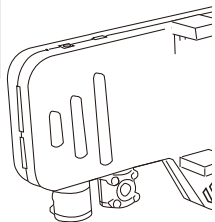

● 電源オン・撮影する

接続後に車のエンジンをかけることで自動的に撮影を開始します。

またエンジンを切ることで自動的に撮影を停止し、電源オフになります。



● 動画モード

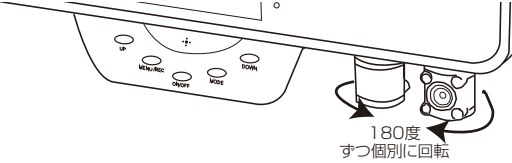

電源オン後、録画中に下記操作を行うことができます。

● 録画の停止・開始

録画中に「MENU/REC」ボタンを押すことで録画の停止・再開を行うことができます。

録画の停止・開始

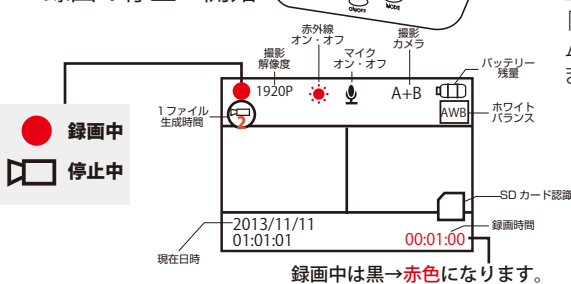

● 画面のオフ・オン

録画中に「MODE」ボタンを押す度に、液晶モニターのオフ/オンを切り替えられます。

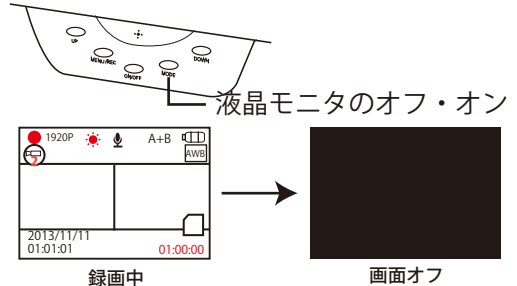

● 拡大・縮小する

「UP」ボタンを押すことで最大4倍までデジタルズームできます。「DOWN」ボタンを押すことで元にもどります。



## ● 赤外線ライトのオン・オフ

録画中に「MODE」ボタンを長押しす度に、赤外線ライトのオン・オフを切り替え可能です。

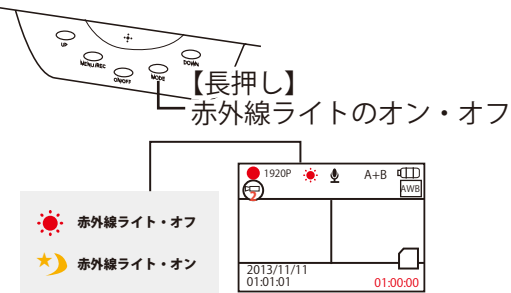

## ● 撮影カメラの切り替え

録画中に「MENU/REC」ボタンを押して、撮影を停止してください。続いて「ON/OFF」ボタンを押すことで「A→B→A+B→A」の順番でカメラが切り替わります。

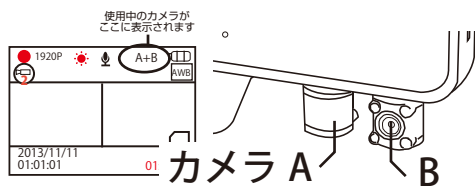

## ● プレビューモード・データの消去

### ■ 動画・静止画のプレビューモード

録画中に「MENU/REC」ボタンを押して、撮影を停止してください。続いて「MODE」ボタンを何度か押すことでプレビューモードに切り替わります。



### ■ 静止画を観覧する

静止画プレビューモード時に「MENU/REC」ボタンを押すことで、静止画を観覧できます。さらに「UP」「DOWN」ボタンを押すことでデータを選択、移動できます。

### ■ 動画を観覧する

動画プレビューモード時に「MENU/REC」ボタンを押すことでファイルを選択します。さらに「MENU/REC」ボタンを押してデータを再生/停止します。再生中に「UP」「DOWN」ボタンを長押しすることで巻き戻し、早送りできます。さらに停止中に「UP」「DOWN」ボタンを押すことでデータを選択、移動できます。

### ■ 削除する

動画、静止画データを観覧時に「MENU/REC」ボタンを長押しすることで削除、フォーマットメニューが表示されます。「UP」「DOWN」ボタンで選択し「MENU/REC」ボタンで決定し削除できます。

## ● 各種設定方法

録画中に「MENU/REC」ボタンを押して、撮影を停止してください。続いて「MENU/REC」ボタンを長押しすることでメニュー画面が表示されます。

【長押し】  
設定メニューの表示

各設定項目は「UP」「DOWN」でカーソル移動し、「MENU/REC」で決定します。「MODE」ボタンで戻ります。

### ビデオの設定項目

解像度	撮影する解像度を選択 2カメラ:1920x720P、1280x400P 1カメラ:1440x1080P、1280x720P、720x480P
ホワイトバランス	オート、晴天、曇天、タングステン、蛍光灯
ループ撮影	1ファイル当たりの生成時間を選択 オフ、2分、5分、10分
録画	マイクの使用のオン/オフ
ビデオモード	撮影するカメラの設定を選択 A+B(カメラ左右)、A(左)、B(右)



### ● 設定画面の切り替え

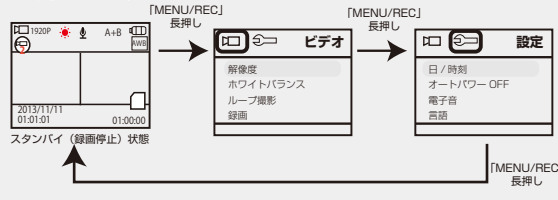

### 本体の設定項目

日/時刻	日時を変更できます。 (UP)(DOWN)ボタン:数字を変更 (MODE):決定、項目移動 (MENU/REC):メインメニューに戻る
オートパワーOFF	スタンバイ(録画停止)時に自動で本体の電源をオフにする時間を指定できます。オフ、2~10分
電子音	操作音のオン/オフを変更できます。
言語	言語の変更ができます。
周波数	50Hz、60Hz
フォーマット	SDカードのフォーマットができます。
フォルト設定	設定を初期状態に戻します。
LEDモード	「ナイトモード」を選択することで赤外線ライトをオンにできます。
日付表示	タイムスタンプの表示/非表示。
画面オフ	オフ/1分/2分/3分
バージョン	バージョン表示

## ● 静止画モード

### □ モードの切り替え

録画中に「MENU/REC」ボタンを押して、撮影を停止してください。続いて「MODE」ボタンを押すことで静止画モードに切り替わります。



### □ 撮影する

静止画モード時に「MENU/REC」ボタンを押すことで静止画を撮影することができます。

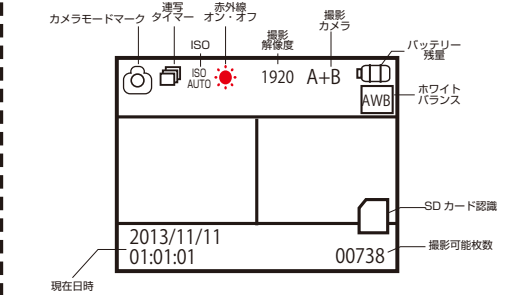

### □ 各種設定方法

静止画モード時に「MENU/REC」ボタンを長押しすることでメニュー画面が表示されます。

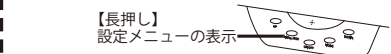

各設定項目は「UP」「DOWN」でカーソル移動し、「MENU/REC」で決定します。「MODE」で戻ります。

### 静止画像の設定項目

解像度	撮影する解像度を選択 2カメラ:1920x720P、1280x400P 1カメラ:5M、3M、1.5M
ホワイトバランス	オート、晴天、曇天、タングステン、蛍光灯
ISO	オート、100、200、400
撮影モード	シングル(通常)、2S(秒)、5S、10S、連写
ビデオモード	撮影するカメラの設定を選択 A+B(カメラ左右)、A(左)、B(右)

### □ 撮影カメラの切り替え

録画中に「MENU/REC」ボタンを押して、撮影を停止してください。続いて「ON/OFF」ボタンを押すことで「A→B→A+B→A」の順番でカメラが切り替わります。

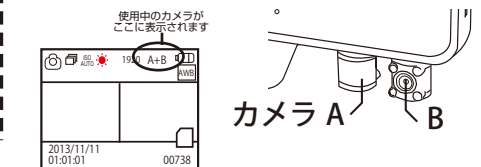

## ● 撮影・録音したデータを確認する

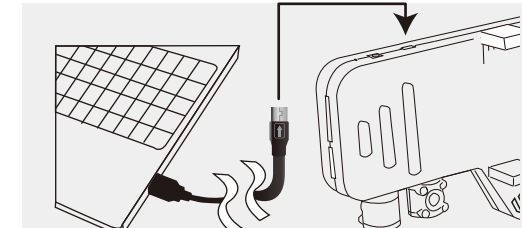

本体の miniUSB 端子とパソコンの USB 端子を接続します

○WindowsXP の場合  
スタートボタン→マイコンピュターをクリックします。

○WindowsVista/7 の場合  
スタートボタン→コンピューターをクリックします。

「リムーバブルディスク」をダブルクリックします。

○下記のフォルダ内に各データが保存されています。  
「DCIM」-「18」桁の数字のフォルダ

撮影したデータが表示されますので、ダブルクリックすると再生 / 表示されます。

## ● 撮影したデータを削除する

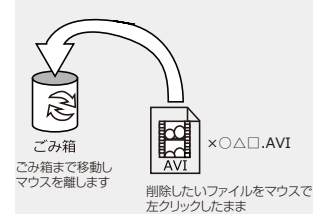

データをごみ箱に入れた場合は、即削除されますのでご注意ください。

撮影したデータを再生中の場合は、削除をすることができません。再生を停止した後、ごみ箱に入れてください。

## ● 撮影したデータをコピーする

撮影したデータをパソコンにコピーする場合は、下記のように保存したい場所へ(この例ではドキュメント)ドラッグしてコピーをしてください。

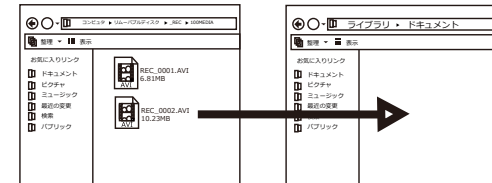

## ● 本体をパソコンから取り外す

本製品をパソコンから取り外す際は、必ずタスクバーに表示されている(画面右下の時間表示の左側に表示されます)「ハードウェアの安全な取り外し」のアイコンをクリックしてください。



メニューの指示に従い、ドライブを選択して取り出しの文字をクリックするか、「USB Device」の取り出しの文字をクリックしてください。

しばらくすると、安全に取り外しができるメッセージが表示されます。その後、パソコンから本製品を取り外してください。

ファイルの書き込み中等に、本製品をいきなりパソコンから取り外すと、本商品の破損、SDカードの破損に繋がりますので、ご注意ください。